

INSPIRON™

ΟΔΗΓΟΣ ΕΓΚΑΤΑΣΤΑΣΗΣ



DELL™
YOURS IS HERE

INSPIRON™

ΟΔΗΓΟΣ ΕΓΚΑΤΑΣΤΑΣΗΣ

Μοντέλο κατά τους κανονισμούς: DCME και D06M Τύπος κατά τους κανονισμούς: D06M001

Σημειώσεις, σημεία προσοχής και προειδοποιήσεις

-  **ΣΗΜΕΙΩΣΗ:** Η ένδειξη ΣΗΜΕΙΩΣΗ υποδηλώνει σημαντικές πληροφορίες που σας βοηθούν στην καλύτερη χρήση του υπολογιστή σας.
-  **ΠΡΟΣΟΧΗ:** Η ένδειξη ΠΡΟΣΟΧΗ υποδηλώνει είτε δυνητική βλάβη υλικού είτε απώλεια δεδομένων και υποδεικνύει τον τρόπο με τον οποίο μπορείτε να αποφύγετε το πρόβλημα.
-  **ΠΡΟΕΙΔΟΠΟΙΗΣΗ:** Η ένδειξη ΠΡΟΕΙΔΟΠΟΙΗΣΗ υποδηλώνει δυνητική υλική ζημιά, σωματική βλάβη ή θάνατο.

Οι πληροφορίες αυτού του εγγράφου ενδέχεται να αλλάξουν χωρίς προειδοποίηση.

© 2010 Dell Inc. Με την επιφύλαξη παντός δικαιώματος.

Απαγορεύεται αυστηρά η αναπαραγωγή αυτών των υλικών με οποιοδήποτε τρόπο χωρίς την έγγραφη άδεια της Dell Inc.

Εμπορικά σήματα που χρησιμοποιούνται στο παρόν κείμενο: Η ονομασία *Dell*, το λογότυπο *DELL*, οι ονομασίες *YOURS IS HERE*, *Inspiron*, *Solution Station* και *DellConnect* είναι εμπορικά σήματα της Dell Inc. Οι ονομασίες *Intel*, *Celeron* και *Pentium* είναι σήματα κατατεθέντα και η ονομασία *Core* είναι εμπορικό σήμα της Intel Corporation στις Η.Π.Α. και σε άλλες χώρες. Οι ονομασίες *AMD*, *AMD Sempron*, *AMD Athlon*, *AMD Phenom* και *ATI Radeon* είναι εμπορικά σήματα της Advanced Micro Devices. Οι ονομασίες *Microsoft*, *Windows*, *Windows Vista* και το λογότυπο του κουμπιού έναρξης των *Windows Vista* είναι εμπορικά σήματα ή σήματα κατατεθέντα της Microsoft Corporation στις Η.Π.Α. ή/και σε άλλες χώρες. Η ονομασία *Blu-ray Disc* είναι εμπορικό σήμα της Blu-ray Disc Association. Η ονομασία *Bluetooth* είναι σήμα κατατεθέν που ανήκει στην Bluetooth SIG, Inc. και χρησιμοποιείται από την Dell με άδεια.

Άλλα εμπορικά σήματα και εμπορικές ονομασίες μπορεί να χρησιμοποιούνται στο παρόν έγγραφο αναφερόμενα είτε στους κατόχους των σημάτων και των ονομάτων είτε στα προϊόντα τους. Η Dell Inc. αποποιείται κάθε αξίωση ιδιοκτησίας επί των εμπορικών σημάτων και ονομάτων τρίτων.

Μάρτιος 2010

P/N 92G09

Αναθ. A00

Περιεχόμενα

Αρχική ρύθμιση του επιτραπέζιου υπολογιστή Inspiron	5	Χρήση του επιτραπέζιου υπολογιστή Inspiron.	18
Πριν από την αρχική ρύθμιση του υπολογιστή σας	5	Λειτουργίες εμπρόσθιας πλευράς	18
Σύνδεση της οθόνης	6	Λειτουργίες οπίσθιας πλευράς	22
Σύνδεση του πληκτρολογίου και του ποντικιού	8	Θύρες πίσω πλευράς	24
Σύνδεση του καλωδίου δικτύου (Προαιρετικό)	9	Χαρακτηριστικά λογισμικού	26
Σύνδεση του καλωδίου τροφοδοσίας	10	Dell Dock	28
Πιέστε το κουμπί λειτουργίας	11	Dell DataSafe Online Backup	30
Εγκατάσταση των Microsoft Windows	12	Επίλυση προβλημάτων	31
Δημιουργία μέσου αποκατάστασης συστήματος (Συνιστάται)	13	Κωδικοί ηχητικών σημάτων	31
Σύνδεση στο Internet (Προαιρετικό)	14	Προβλήματα δικτύου	33
		Προβλήματα τροφοδοσίας	35
		Προβλήματα μνήμης	37
		Προβλήματα κλειδωμάτων και λογισμικού	38

Χρήση εργαλείων υποστήριξης 41

Κέντρο υποστήριξης Dell	41
My Dell Downloads	42
Μηνύματα συστήματος	43
Hardware Troubleshooter	47
Dell Diagnostics	47

Επαναφορά του λειτουργικού συστήματος 54

Επαναφορά Συστήματος	56
Dell DataSafe Local Backup	57
Μέσο αποκατάστασης συστήματος	61
Dell Factory Image Restore	62

Βοήθεια 66

Τεχνική υποστήριξη και εξυπηρέτηση πελατών	68
DellConnect	68
Υπηρεσίες μέσω διαδικτύου	69

Αυτοματοποιημένη υπηρεσία ενημέρωσης για την κατάσταση της παραγγελίας σας	70
Πληροφορίες για προϊόντα	71
Επιστροφή προϊόντων για επισκευή στα πλαίσια της εγγύησης ή για πίστωση	72
Προτού τηλεφωνήσετε	73
Επικοινωνία με την Dell	75

Εύρεση περισσότερων πληροφοριών και πόρων 76

Βασικές προδιαγραφές 79

Παράρτημα 84

Γνωστοποίηση της Macrovision για το προϊόν	84
Πληροφορίες για το Επίσημο Πρότυπο του Μεξικού (NOM) (μόνο για το Μεξικό)	85

Ευρετήριο 86

Αρχική ρύθμιση του επιτραπέζιου υπολογιστή Inspiron

Αυτή η ενότητα παρέχει πληροφορίες σχετικά με την αρχική ρύθμιση του επιτραπέζιου υπολογιστή σας Inspiron™.

 **ΠΡΟΕΙΔΟΠΟΙΗΣΗ:** Προτού ξεκινήσετε οποιαδήποτε από τις διαδικασίες που αναφέρονται στην παρούσα ενότητα, μελετήστε τις οδηγίες ασφαλείας που συνοδεύουν τον υπολογιστή σας. Για πρόσθετες πληροφορίες σχετικά με τις βέλτιστες πρακτικές ασφαλείας, ανατρέξτε στην Αρχική σελίδα περι συμμόρφωσης με τους κανονισμούς στη διεύθυνση www.dell.com/regulatory_compliance.

Πριν από την αρχική ρύθμιση του υπολογιστή σας

Κατά την επιλογή της θέσης του υπολογιστή, βεβαιωθείτε ότι υπάρχει πρίζα ρεύματος σε προσιτή απόσταση, επαρκής εξαερισμός και μια επίπεδη επιφάνεια για να τοποθετήσετε τον υπολογιστή σας.

Ο περιορισμός της ροής του αέρα στον υπολογιστή ενδέχεται να προκαλέσει την υπερθέρμανσή του. Για να αποφύγετε την υπερθέρμανση, βεβαιωθείτε ότι έχετε αφήσει κενό χώρο τουλάχιστον 10,2 εκατοστά (4 ίντσες) στο πίσω μέρος του υπολογιστή και τουλάχιστον 5,1 εκατοστά (2 ίντσες) σε όλες τις άλλες πλευρές. Δεν πρέπει ποτέ να τοποθετείτε τον υπολογιστή σε κλειστό χώρο, όπως σε ένα ντουλάπι ή συρτάρι, όταν αυτός βρίσκεται σε λειτουργία.

Σύνδεση της οθόνης











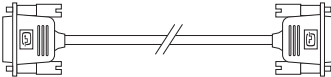

Ο υπολογιστής σας διαθέτει ενσωματωμένες θύρες βίντεο VGA και HDMI.

 **ΣΗΜΕΙΩΣΗ:** Ενδέχεται να είναι διαθέσιμη μια θύρα DVI, εάν έχετε αγοράσει ξεχωριστή κάρτα γραφικών.

Μπορείτε να αγοράσετε τον προσαρμογέα HDMI-σε-DVI, καθώς και επιπρόσθετα καλώδια HDMI ή DVI στη διεύθυνση www.dell.com.

Χρησιμοποιήστε το κατάλληλο καλώδιο, ανάλογα με τις θύρες που είναι διαθέσιμες στον υπολογιστή και την οθόνη. Ανατρέξτε στον ακόλουθο πίνακα για να αναγνωρίσετε τις θύρες του υπολογιστή και της οθόνης.

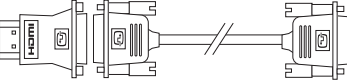
 **ΣΗΜΕΙΩΣΗ:** Κατά τη σύνδεση μίας μόνο οθόνης, συνδέστε την οθόνη σε ΜΙΑ ΜΟΝΟ από τις θύρες του υπολογιστή σας.

Τύπος σύνδεσης	Υπολογιστής	Καλώδιο	Οθόνη
VGA-σε-VGA (καλώδιο VGA)			
DVI-σε-DVI (καλώδιο DVI)			
HDMI-σε-HDMI (καλώδιο HDMI)			
HDMI-σε-DVI (προσαρμογέας HDMI-σε-DVI + καλώδιο DVI)			

Σύνδεση του πληκτρολογίου και του ποντικιού

Συνδέστε το πληκτρολόγιο και το ποντίκι
USB στις θύρες USB στο πίσω μέρος του
υπολογιστή σας.

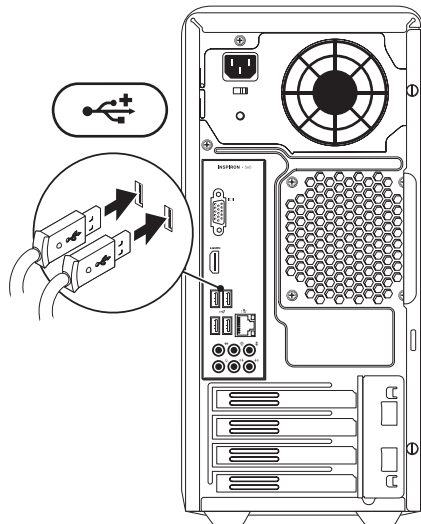

Σύνδεση του καλωδίου δικτύου (Προαιρετικό)

Δεν απαιτείται σύνδεση δικτύου για την ολοκλήρωση της εγκατάστασης του υπολογιστή, αλλά εάν διαθέτετε μια ήδη υπάρχουσα σύνδεση δικτύου ή Internet που χρησιμοποιεί καλωδιακή σύνδεση (όπως μια ευρυζωνική συσκευή ή υποδοχή Ethernet), μπορείτε να τη συνδέσετε τώρα.

ΣΗΜΕΙΩΣΗ: Για τη σύνδεση στη θύρα δικτύου (θύρα RJ45), να χρησιμοποιείτε μόνο καλώδιο Ethernet. Συνδέστε το καλώδιο τηλεφώνου μόνο στη θύρα μόντεμ (θύρα RJ11) και όχι στη θύρα δικτύου (θύρα RJ45).

Για να συνδέσετε τον υπολογιστή σας σε ένα δίκτυο ή μια ευρυζωνική συσκευή, συνδέστε το ένα άκρο του καλωδίου δικτύου στη θύρα δικτύου ή στην ευρυζωνική συσκευή. Συνδέστε το άλλο άκρο του καλωδίου δικτύου στη θύρα δικτύου (θύρα RJ45) στο πίσω μέρος του υπολογιστή σας. Ένας ήχος κλικ υποδηλώνει ότι το καλώδιο δικτύου έχει συνδεθεί καλά.

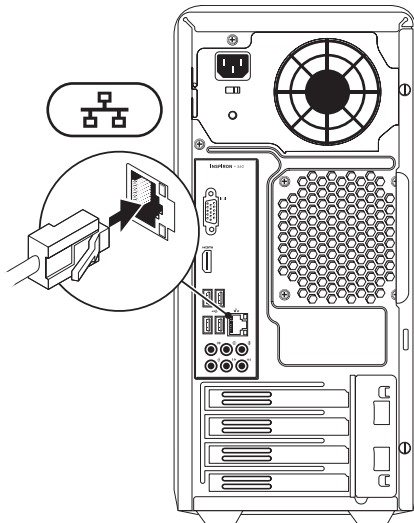

Σύνδεση του καλωδίου τροφοδοσίας

⚠ **ΠΡΟΣΟΧΗ:** Για να αποφύγετε τυχόν ζημιά στον υπολογιστή σας, βεβαιωθείτε ότι ο διακόπτης επιλογής τάσης έχει οριστεί στην τάση η οποία ταιριάζει όσο το δυνατόν περισσότερο στο εναλλασσόμενο ρεύμα (AC) που παρέχεται στην περιοχή σας.

Για να εντοπίσετε τον διακόπτη επιλογής τάσης, ανατρέξτε στην ενότητα «Λειτουργίες οπίσθιας πλευράς» στη σελίδα 22.

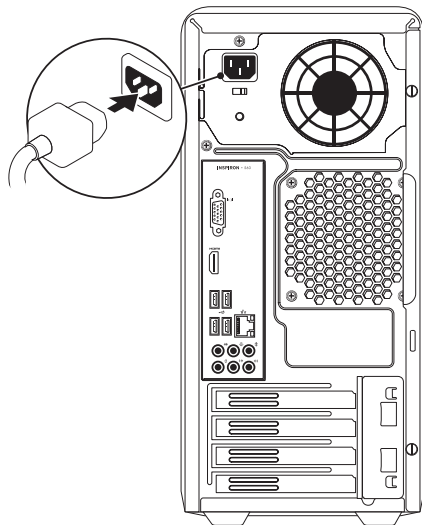

Πιέστε το κουμπί λειτουργίας

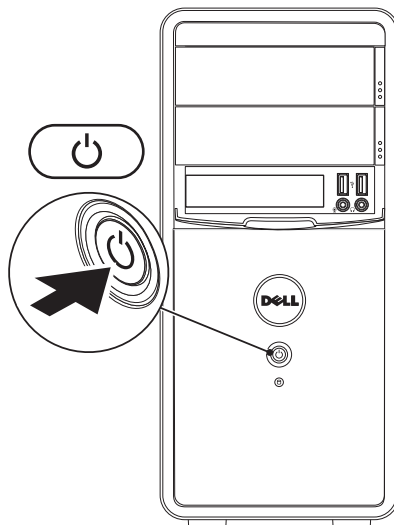

Εγκατάσταση των Microsoft Windows

Ο υπολογιστής Dell είναι προρρυθμισμένος με το λειτουργικό σύστημα Microsoft® Windows®. Για να εγκαταστήσετε τα Windows για πρώτη φορά, ακολουθήστε τις οδηγίες στην οθόνη. Τα βήματα αυτά είναι υποχρεωτικά και ενδέχεται να χρειαστεί αρκετός χρόνος για να ολοκληρωθούν. Οι οθόνες εγκατάστασης των Windows θα σας καθοδηγήσουν μέσα από διάφορες διαδικασίες, όπως η αποδοχή άδειας χρήσης, ο ορισμός ρυθμίσεων και η δημιουργία σύνδεσης στο Internet.

⚠ ΠΡΟΣΟΧΗ: Μην διακόπτετε τη διαδικασία εγκατάστασης του λειτουργικού συστήματος. Η ενέργεια αυτή ενδέχεται να έχει ως αποτέλεσμα την αδυναμία χρήσης του υπολογιστή και θα χρειαστεί να εγκαταστήσετε ξανά το λειτουργικό σύστημα.

✎ ΣΗΜΕΙΩΣΗ: Για τη βέλτιστη απόδοση του υπολογιστή σας, συνιστάται η λήψη και εγκατάσταση της τελευταίας έκδοσης BIOS και των προγραμμάτων οδήγησης για τον υπολογιστή σας, τα οποία είναι διαθέσιμα στη διεύθυνση **support.dell.com**.

✎ ΣΗΜΕΙΩΣΗ: Για περισσότερες πληροφορίες σχετικά με το λειτουργικό σύστημα και τα χαρακτηριστικά του, ανατρέξτε στη διεύθυνση **support.dell.com/MyNewDell**.

Δημιουργία μέσου αποκατάστασης συστήματος (Συνιστάται)

 **ΣΗΜΕΙΩΣΗ:** Συνιστάται η δημιουργία ενός μέσου αποκατάστασης συστήματος αμέσως μετά την εγκατάσταση των Microsoft Windows.

Το μέσο αποκατάστασης συστήματος μπορεί να χρησιμοποιηθεί για την επαναφορά του υπολογιστή στην κατάσταση λειτουργίας που βρισκόταν όταν τον αγοράσατε, με παράλληλη διατήρηση των αρχείων δεδομένων (χωρίς να απαιτείται ο δίσκος *Λειτουργικού συστήματος*). Μπορείτε να χρησιμοποιήσετε το μέσο αποκατάστασης συστήματος, εάν ο υπολογιστής βρίσκεται σε ανεπιθύμητη κατάσταση λειτουργίας μετά από αλλαγές στο υλικό, στο λογισμικό, στα προγράμματα οδήγησης ή σε άλλες ρυθμίσεις του συστήματος.

Θα χρειαστείτε τα ακόλουθα για να δημιουργήσετε το μέσο αποκατάστασης συστήματος:

- Dell DataSafe Local Backup
- Φορητή μνήμη USB με ελάχιστη χωρητικότητα 8 GB ή δίσκο DVD-R/DVD+R/Blu-ray Disc™

 **ΣΗΜΕΙΩΣΗ:** Η εφαρμογή Dell DataSafe Local Backup δεν υποστηρίζει επανεγγραψιμους δίσκους.

Για να δημιουργήσετε ένα μέσο αποκατάστασης συστήματος:

1. Βεβαιωθείτε ότι το καλώδιο τροφοδοσίας είναι συνδεδεμένο και ο υπολογιστής ενεργοποιημένος.
2. Τοποθετήστε το δίσκο ή τη φορητή μνήμη USB στον υπολογιστή.
3. Κάντε κλικ με τη σειρά στα στοιχεία **Έναρξη**  → **Προγράμματα** → **Dell DataSafe Local Backup**.
4. Κάντε κλικ στην επιλογή **Create Recovery Media (Δημιουργία μέσου αποκατάστασης)**.
5. Ακολουθήστε τις οδηγίες στην οθόνη.

 **ΣΗΜΕΙΩΣΗ:** Για πληροφορίες σχετικά με τη χρήση του μέσου αποκατάστασης συστήματος, ανατρέξτε στην ενότητα «Μέσο αποκατάστασης συστήματος» στη σελίδα 61.

Σύνδεση στο Internet (Προαιρετικό)

Για να συνδεθείτε στο Internet, χρειάζεστε ένα εξωτερικό μόντεμ ή μια σύνδεση δικτύου και μια εταιρεία παροχής υπηρεσιών Internet (ISP).

Εάν στην αρχική σας παραγγελία δεν συμπεριλαμβάνεται εξωτερικό μόντεμ USB ή προσαρμογέας WLAN, μπορείτε να αποκτήσετε ένα μόντεμ ή προσαρμογέα στη διεύθυνση **www.dell.com**.

Δημιουργία ενσύρματης σύνδεσης

- Εάν χρησιμοποιείτε σύνδεση μέσω τηλεφώνου, συνδέστε το καλώδιο τηλεφώνου στο προαιρετικό μόντεμ και στην πρίζα τηλεφώνου, προτού δημιουργήσετε τη σύνδεση στο Internet.
- Εάν χρησιμοποιείτε σύνδεση DSL ή σύνδεση καλωδιακού/δορυφορικού μόντεμ, επικοινωνήστε με τον ISP ή την εταιρεία κινητής τηλεφωνίας για να λάβετε τις οδηγίες εγκατάστασης.

Για να ολοκληρώσετε τη δημιουργία της ενσύρματης σύνδεσης στο Internet, ακολουθήστε τις οδηγίες που θα βρείτε στην ενότητα «Δημιουργία σύνδεσης στο Internet» στη σελίδα 16.

Δημιουργία ασύρματης σύνδεσης

- **ΣΗΜΕΙΩΣΗ:** Για να ρυθμίσετε τον ασύρματο δρομολογητή, ανατρέξτε στο υλικό τεκμηρίωσης που συνόδευε το δρομολογητή.

Για να μπορέσετε να χρησιμοποιήσετε την ασύρματη σύνδεση σας στο Internet, θα πρέπει πρώτα να συνδεθείτε στον ασύρματο δρομολογητή.

Για να δημιουργήσετε σύνδεση με έναν ασύρματο δρομολογητή:

Windows Vista®

1. Αποθηκεύστε και κλείστε όλα τα ανοιχτά αρχεία και τερματίστε όλα τα ανοιχτά προγράμματα.
2. Κάντε κλικ στα στοιχεία **Έναρξη**  → **Σύνδεση σε**.
3. Ακολουθήστε τις οδηγίες που εμφανίζονται στην οθόνη για να ολοκληρώσετε τη ρύθμιση.

Windows® 7

1. Αποθηκεύστε και κλείστε όλα τα ανοιχτά αρχεία και τερματίστε όλα τα ανοιχτά προγράμματα.
2. Κάντε κλικ στα στοιχεία **Έναρξη**  → **Πίνακας Ελέγχου**.
3. Στο πλαίσιο αναζήτησης, πληκτρολογήστε `network` και, στη συνέχεια, κάντε κλικ στην επιλογή **Κέντρο δικτύου και κοινής χρήσης** → **Σύνδεση σε δίκτυο**.
4. Ακολουθήστε τις οδηγίες στην οθόνη για να ολοκληρώσετε τη ρύθμιση.

Δημιουργία σύνδεσης στο Internet



Οι εταιρείες παροχής υπηρεσιών Internet (ISP) και οι προσφορές τους ποικίλλουν ανάλογα με τη χώρα. Επικοινωνήστε με τον ISP σας για τις προσφερόμενες υπηρεσίες που είναι διαθέσιμες στη χώρα σας.

Εάν δεν μπορείτε να συνδεθείτε στο Internet, αλλά έχετε συνδεθεί με επιτυχία στο παρελθόν, ο ISP ενδέχεται να αντιμετωπίζει προβλήματα λειτουργίας. Επικοινωνήστε με τον ISP σας για να ελέγξετε την κατάσταση της υπηρεσίας ή δοκιμάστε να συνδεθείτε ξανά αργότερα.



Φροντίστε να έχετε έτοιμα τα στοιχεία του ISP. Εάν δεν έχετε ISP, ο οδηγός **Σύνδεση στο Internet** θα σας βοηθήσει να αποκτήσετε.

Για να δημιουργήσετε μια σύνδεση στο Internet:

Windows Vista

1. Αποθηκεύστε και κλείστε όλα τα ανοιχτά αρχεία και τερματίστε όλα τα ανοιχτά προγράμματα.
 2. Κάντε κλικ στα στοιχεία Έναρξη  → Πίνακας Ελέγχου.
 3. Στο πλαίσιο αναζήτησης, πληκτρολογήστε network και, στη συνέχεια, κάντε κλικ στις επιλογές Κέντρο δικτύου και κοινής χρήσης → Ρύθμιση σύνδεσης ή δικτύου → Σύνδεση στο Internet.
Εμφανίζεται το παράθυρο Σύνδεση στο Internet.
-  **ΣΗΜΕΙΩΣΗ:** Εάν δεν γνωρίζετε ποιον τύπο σύνδεσης να επιλέξετε, κάντε κλικ στην επιλογή **Βοήθεια για την επιλογή** ή επικοινωνήστε με τον ISP σας.
4. Ακολουθήστε τις οδηγίες στην οθόνη και χρησιμοποιήστε τις πληροφορίες ρύθμισης που σας έχει δώσει ο ISP ώστε να ολοκληρώσετε τη ρύθμιση.

Windows 7

1. Αποθηκεύστε και κλείστε όλα τα ανοιχτά αρχεία και τερματίστε όλα τα ανοιχτά προγράμματα.
 2. Κάντε κλικ στα στοιχεία Έναρξη  → Πίνακας Ελέγχου.
 3. Στο πλαίσιο αναζήτησης, πληκτρολογήστε network και, στη συνέχεια, κάντε κλικ στις επιλογές Κέντρο δικτύου και κοινής χρήσης → Ρύθμιση νέας σύνδεσης ή δικτύου → Σύνδεση στο Internet.
Εμφανίζεται το παράθυρο Σύνδεση στο Internet.
-  **ΣΗΜΕΙΩΣΗ:** Εάν δεν γνωρίζετε ποιον τύπο σύνδεσης να επιλέξετε, κάντε κλικ στην επιλογή **Βοήθεια για την επιλογή** ή επικοινωνήστε με τον ISP σας.
4. Ακολουθήστε τις οδηγίες στην οθόνη και χρησιμοποιήστε τις πληροφορίες ρύθμισης που σας έχει δώσει ο ISP ώστε να ολοκληρώσετε τη ρύθμιση.

Χρήση του επιτραπέζιου υπολογιστή Inspiron

Αυτή η ενότητα παρέχει πληροφορίες σχετικά με τις διαθέσιμες λειτουργίες του επιτραπέζιου υπολογιστή Inspiron™.

Λειτουργίες εμπρόσθιας πλευράς

- 1 Κουμπιά εξαγωγής μονάδας οπτικών δίσκων (2)** — Ανοίγουν το συρτάρι της μονάδας οπτικού δίσκου όταν πατηθούν.
-  **Θύρες USB 2.0 (2)** — Συνδέστε συσκευές USB τις οποίες χρησιμοποιείτε περιστασιακά, όπως φορητές μνήμες, ψηφιακές κάμερες και συσκευές αναπαραγωγής MP3.

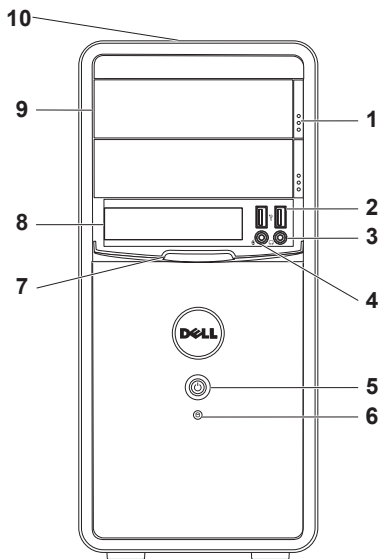



- 3  **Θύρα ακουστικών** — Συνδέστε ένα ζευγάρι ακουστικά.

ΣΗΜΕΙΩΣΗ: Για σύνδεση σε ένα ενεργό ηχείο ή ηχοσύστημα, χρησιμοποιήστε τις θύρες ήχου που βρίσκονται στο πίσω μέρος του υπολογιστή σας.

- 4  **Θύρα εισόδου ή μικροφώνου** — Συνδέστε ένα μικρόφωνο για είσοδο φωνής ή ένα καλώδιο ήχου για είσοδο ήχου.

- 5  **Κουμπί λειτουργίας** — Ενεργοποιεί ή απενεργοποιεί τον υπολογιστή όταν πατηθεί. Η φωτεινή ένδειξη στο κέντρο αυτού του κουμπιού υποδεικνύει την κατάσταση λειτουργίας.

ΣΗΜΕΙΩΣΗ: Για πληροφορίες σχετικά με προβλήματα τροφοδοσίας, ανατρέξτε στην ενότητα «Προβλήματα τροφοδοσίας» στη σελίδα 35.

- 6  **Ενδεικτική λυχνία δραστηριότητας σκληρού δίσκου** — Ανάβει όταν ο υπολογιστής πραγματοποιεί ανάγνωση ή εγγραφή δεδομένων. Όταν η ενδεικτική λυχνία αναβοσβήνει σε λευκό χρώμα υποδεικνύει δραστηριότητα του σκληρού δίσκου.
-  **ΠΡΟΣΟΧΗ:** Για να αποφύγετε τυχόν απώλεια δεδομένων, ποτέ μην απενεργοποιείτε τον υπολογιστή όταν αναβοσβήνει η ενδεικτική λυχνία δραστηριότητας σκληρού δίσκου.
- 7 **Κάλυμμα FlexBay** — Καλύπτει την υποδοχή FlexBay.
- 8 **Υποδοχή FlexBay** — Μπορεί να υποστηρίξει μια προαιρετική συσκευή ανάγνωσης καρτών ή έναν πρόσθετο σκληρό δίσκο.
- 9 **Μονάδες οπτικού δίσκου (2)** — Πραγματοποιούν αναπαραγωγή ή εγγραφή δίσκων CD, DVD και Blu-ray (προαιρετικά). Κατά την εισαγωγή ενός δίσκου στο συρτάρι της μονάδας οπτικού δίσκου, βεβαιωθείτε ότι η τυπωμένη πλευρά του δίσκου είναι στραμμένη προς τα επάνω.

- 10** **Ετικέτα εξυπηρέτησης και Κωδικός ταχείας εξυπηρέτησης (βρίσκονται στο επάνω μέρος του πλαισίου προς τα πίσω)** — Βοηθά στην ταυτοποίηση του υπολογιστή σας κατά την πρόσβασή σας στον ιστότοπο υποστήριξης της Dell ή κατά την επικοινωνία σας με το τμήμα τεχνικής υποστήριξης.

Λειτουργίες οπίσθιας πλευράς

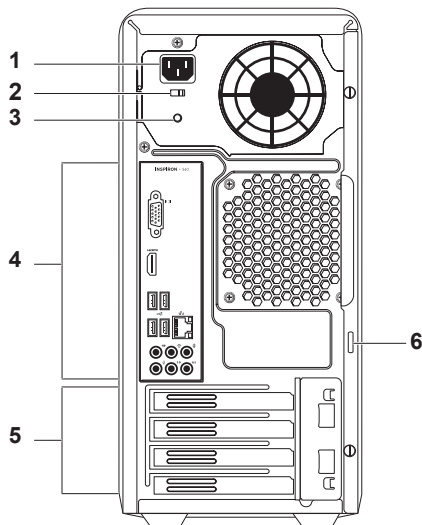

- 1 Υποδοχή τροφοδοσίας** — Συνδέστε το καλώδιο τροφοδοσίας. Η εμφάνιση αυτής της υποδοχής μπορεί να ποικίλλει.
- 2 Διακόπτης επιλογής τάσης** — Σας επιτρέπει να επιλέξετε την ονομαστική τάση που είναι κατάλληλη για την περιοχή σας.
- 3 Λυχνία τροφοδοσίας** — Υποδεικνύει τη διαθεσιμότητα ρεύματος για τη μονάδα τροφοδοτικού.
ΣΗΜΕΙΩΣΗ: Η λυχνία τροφοδοσίας ενδέχεται να μην είναι διαθέσιμη σε όλους τους υπολογιστές.
- 4 Θύρες πίσω πλευράς** — Συνδέστε συσκευές USB, ήχου και άλλες συσκευές στις κατάλληλες υποδοχές.
- 5 Θύρες καρτών επέκτασης** — Παρέχουν πρόσβαση στις θύρες που είναι διαθέσιμες στις κάρτες PCI και PCI express που τυχόν έχετε εγκαταστήσει.
- 6 Δακτύλιοι λουκέτου** — Μπορείτε να συνδέσετε ένα τυπικό λουκέτο για να εμποδίσετε τη μη εξουσιοδοτημένη πρόσβαση στο εσωτερικό του υπολογιστή σας.

Θύρες πίσω πλευράς

ΣΗΜΕΙΩΣΗ: Ανάλογα με το μοντέλο του υπολογιστή σας, η ακριβής θέση των θυρών ενδέχεται να διαφέρει.

Inspiron 560

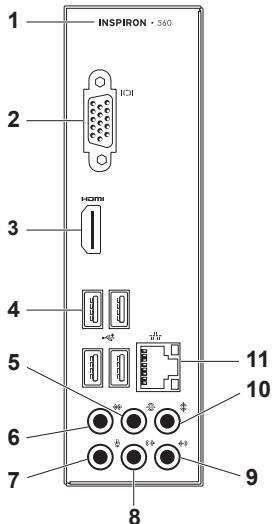

Inspiron 570

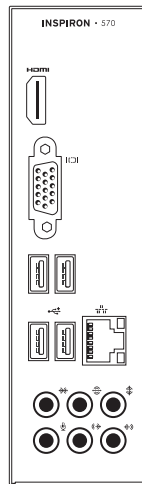



1 Ο αριθμός μοντέλου του υπολογιστή σας.

2  **Θύρα VGA** — Συνδέεται στην οθόνη.

3  **Θύρα HDMI** — Συνδέεται σε τηλεόραση για σήμα βίντεο και ήχου 5.1.

ΣΗΜΕΙΩΣΗ: Όταν χρησιμοποιείτε τη θύρα με οθόνη, είναι δυνατή μόνο η ανάγνωση του σήματος βίντεο.



4  **Θύρες USB 2.0 (4)** — Συνδέονται σε συσκευές USB, όπως ποντίκια, εκτυπωτές, πληκτρολόγια, εξωτερικές μονάδες δίσκου ή συσκευές αναπαραγωγής MP3.

5  **Οπίσθια θύρα L/R πολυκάναλου ήχου** — Συνδέεται σε πολυκάναλα πίσω ηχεία L/R.

6  **Πλευρική θύρα L/R πολυκάναλου ήχου** — Συνδέεται σε πλευρικά πίσω ηχεία L/R.

7  **Θύρα μικροφώνου** — Συνδέεται σε ένα μικρόφωνο για είσοδο φωνής ή ήχου σε ένα πρόγραμμα ήχου ή τηλεφωνίας.

8  **Εμπρός θύρα εξόδου L/R** — Συνδέεται σε πολυκάναλα εμπρός ηχεία L/R.

- 9  **Θύρα εισόδου** — Συνδέεται σε συσκευές εγγραφής ή αναπαραγωγής, όπως μικρόφωνα, κασετόφωνα, CD player ή βίντεο.
- 10  **Θύρα κεντρικού ηχείου/ υπογούφερ** — Συνδέεται σε ένα κεντρικό ηχείο ή υπογούφερ.
- 11  **Θύρα και λυχνία δικτύου** — Συνδέει τον υπολογιστή σας σε ένα δίκτυο ή μια ευρυζωνική συσκευή, εάν χρησιμοποιείτε ενσύρματο δίκτυο. Οι δύο λυχνίες δίπλα στη θύρα υποδεικνύουν την κατάσταση και τη δραστηριότητα των ενσύρματων συνδέσεων δικτύου.

Χαρακτηριστικά λογισμικού

-  **ΣΗΜΕΙΩΣΗ:** Για περισσότερες πληροφορίες σχετικά με τις λειτουργίες που περιγράφονται σε αυτή την ενότητα, ανατρέξτε στον *Οδηγό τεχνολογίας Dell* που βρίσκεται στο σκληρό δίσκο σας ή στη διεύθυνση **support.dell.com/manuals**.

Παραγωγικότητα και επικοινωνία

Μπορείτε να χρησιμοποιήσετε τον υπολογιστή σας για να δημιουργήσετε παρουσιάσεις, διαφημιστικά φυλλάδια, ευχητήριες κάρτες και υπολογιστικά φύλλα. Μπορείτε επίσης να επεξεργαστείτε και να προβάλετε ψηφιακές φωτογραφίες και εικόνες. Για να ενημερωθείτε για το λογισμικό που έχει εγκατασταθεί στον υπολογιστή σας, ελέγξτε την παραγγελία σας.

Αφού συνδεθείτε στο Internet, θα μπορείτε να επισκέπτεστε ιστοτόπους, να δημιουργήσετε ένα λογαριασμό email και να πραγματοποιείτε αποστολή ή λήψη αρχείων.

Ψυχαγωγία και πολυμέσα

Μπορείτε να χρησιμοποιείτε τον υπολογιστή σας για να παρακολουθείτε βίντεο, να παίζετε παιχνίδια, να δημιουργείτε τα δικά σας CD, να ακούτε μουσική και ραδιοφωνικούς σταθμούς.

Μπορείτε να πραγματοποιείτε λήψη ή αντιγραφή αρχείων εικόνων και βίντεο από φορητές συσκευές, όπως ψηφιακές κάμερες και κινητά τηλέφωνα. Οι προαιρετικές εφαρμογές λογισμικού σας επιτρέπουν να οργανώνετε και να δημιουργείτε αρχεία μουσικής και βίντεο που μπορούν να εγγραφούν σε δίσκο, να αποθηκευτούν σε φορητά προϊόντα, όπως συσκευές αναπαραγωγής MP3 και φορητές συσκευές ψυχαγωγίας, ή να αναπαραχθούν και να προβληθούν απευθείας σε συνδεδεμένες τηλεοράσεις, προβολείς και εξοπλισμό οικιακού κινηματογράφου.

Dell Dock

Το Dell Dock είναι μια ομάδα εικονιδίων που παρέχουν εύκολη πρόσβαση σε εφαρμογές, αρχεία και φακέλους που χρησιμοποιείτε συχνά. Για να εξατομικεύσετε το Dock, μπορείτε να κάνετε τα εξής:

- Προσθαφαίρεση εικονιδίων
- Ομαδοποίηση συναφών εικονιδίων σε κατηγορίες
- Αλλαγή του χρώματος και της θέσης του Dock
- Αλλαγή της συμπεριφοράς των εικονιδίων



Προσθήκη κατηγορίας

1. Κάντε δεξί κλικ στο Dock και επιλέξτε **Add→ Category (Προσθήκη κατηγορίας)**.
Εμφανίζεται το παράθυρο **Add/Edit Category (Προσθήκη/επεξεργασία κατηγορίας)**.
2. Εισαγάγετε έναν τίτλο για την κατηγορία στο πεδίο **Title (Τίτλος)**.
3. Επιλέξτε ένα εικονίδιο για την κατηγορία από το πλαίσιο **Select an image: (Επιλογή εικόνας:)** .
4. Κάντε κλικ στην επιλογή **Save (Αποθήκευση)**.

Προσθήκη εικονιδίου

Σύρτε και αποθέστε το εικονίδιο στο Dock ή σε μια κατηγορία.

Κατάργηση κατηγορίας ή εικονιδίου

1. Κάντε δεξί κλικ στην κατηγορία ή στο εικονίδιο του Dock και επιλέξτε **Delete shortcut (Διαγραφή συντόμευσης)** ή **Delete category (Διαγραφή κατηγορίας)**.
2. Ακολουθήστε τις οδηγίες στην οθόνη.

Εξατομίκευση του Dock

1. Κάντε δεξί κλικ στο Dock και επιλέξτε **Advanced Setting... (Ρύθμιση για προχωρημένουσ...)**.
2. Ορίστε την επιλογή που επιθυμείτε για να εξατομικεύσετε το Dock.

Dell DataSafe Online Backup

 **ΣΗΜΕΙΩΣΗ:** Η υπηρεσία Dell DataSafe Online ενδέχεται να μην είναι διαθέσιμη σε όλες τις περιοχές.

 **ΣΗΜΕΙΩΣΗ:** Για γρήγορες ταχύτητες αποστολής ή λήψης συνιστάται η χρήση ευρυζωνικής σύνδεσης.

Η υπηρεσία Dell DataSafe Online είναι μια υπηρεσία αυτόματης δημιουργίας αντιγράφων ασφαλείας και ανάκτησης η οποία βοηθά στην προστασία των δεδομένων σας και άλλων σημαντικών αρχείων από καταστροφικά συμβάντα, όπως η κλοπή, η φωτιά ή οι φυσικές καταστροφές. Μπορείτε να αποκτήσετε πρόσβαση στην υπηρεσία μέσω του υπολογιστή σας χρησιμοποιώντας ένα λογαριασμό που προστατεύεται με κωδικό πρόσβασης.

Για περισσότερες πληροφορίες, μεταβείτε στη διεύθυνση **delldatasafe.com**.

Για να προγραμματίσετε τη δημιουργία αντιγράφων ασφαλείας:

1. Κάντε διπλό κλικ στο εικονίδιο Dell DataSafe Online  στη γραμμή εργασιών.
2. Ακολουθήστε τις οδηγίες που εμφανίζονται στην οθόνη.

Επίλυση προβλημάτων

Στην ενότητα αυτή παρέχονται πληροφορίες για την αντιμετώπιση προβλημάτων με τον υπολογιστή σας. Εάν δεν καταφέρετε να επιλύσετε το πρόβλημα που αντιμετωπίζετε ακολουθώντας τις παρακάτω οδηγίες, ανατρέξτε στην ενότητα «Χρήση εργαλείων υποστήριξης» στη σελίδα 41 ή στην ενότητα «Επικοινωνία με την Dell» στη σελίδα 75.

Κωδικοί ηχητικών σημάτων

Ο υπολογιστής σας ίσως εκπέμψει μια σειρά ηχητικών σημάτων κατά τη διάρκεια της εκκίνησης, εάν υπάρχουν σφάλματα ή προβλήματα. Αυτή η σειρά ηχητικών σημάτων, η οποία ονομάζεται κωδικός ηχητικού σήματος, υποδεικνύει την ύπαρξη ενός προβλήματος. Καταγράψτε τον κωδικό ηχητικού σήματος και επικοινωνήστε με την Dell (ανατρέξτε στην ενότητα «Επικοινωνία με την Dell» στη σελίδα 75).

Επίλυση προβλημάτων

Κωδικός ηχητικού σήματος	Πιθανό πρόβλημα
Ένα	Πιθανή βλάβη στην πλακέτα συστήματος — Σφάλμα αθροίσματος ελέγχου ROM του BIOS
Δύο	Δεν εντοπίστηκε RAM ΣΗΜΕΙΩΣΗ: Εάν έχετε εγκαταστήσει ή αντικαταστήσει τη μονάδα μνήμης, βεβαιωθείτε ότι η μονάδα μνήμης έχει τοποθετηθεί σωστά.
Τρία	Πιθανή βλάβη στην πλακέτα συστήματος — Σφάλμα chipset

Κωδικός ηχητικού σήματος	Πιθανό πρόβλημα
Τέσσερα	Αποτυχία ανάγνωσης/εγγραφής RAM
Πέντε	Βλάβη ρολογιού πραγματικού χρόνου
Έξι	Βλάβη κάρτας γραφικών ή chip γραφικών
Επτά	Βλάβη επεξεργαστή

Προβλήματα δικτύου

Ασύρματες συνδέσεις

Σε περίπτωση διακοπής της σύνδεσης με το δίκτυο — Ο ασύρματος δρομολογητής είναι εκτός σύνδεσης ή έχει απενεργοποιηθεί η ασύρματη δυνατότητα στον υπολογιστή.

- Ελέγξτε τον ασύρματο δρομολογητή για να βεβαιωθείτε ότι είναι ενεργοποιημένος και συνδεδεμένος με την πηγή δεδομένων σας (καλωδιακό μόντεμ ή διανομέα δικτύου).
- Αποκαταστήστε τη σύνδεσή σας με τον ασύρματο δρομολογητή (ανατρέξτε στην ενότητα «Δημιουργία ασύρματης σύνδεσης» στη σελίδα 15).

Ενσύρματες συνδέσεις

Σε περίπτωση διακοπής της σύνδεσης με το δίκτυο —

- Ελέγξτε το καλώδιο για να βεβαιωθείτε ότι είναι καλά συνδεδεμένο και δεν έχει υποστεί ζημιά.
- Ελέγξτε την κατάσταση της ενδεικτικής λυχνίας ακεραιότητας σύνδεσης.

Επίλυση προβλημάτων

Η ενδεικτική λυχνία ακεραιότητας σύνδεσης που υπάρχει στην ενσωματωμένη θύρα δικτύου σας επιτρέπει να επαληθεύσετε ότι η σύνδεσή σας λειτουργεί, ενώ παράλληλα παρέχει πληροφορίες για την κατάσταση της σύνδεσης:

- Σβηστή — Υπάρχει καλή σύνδεση μεταξύ ενός δικτύου 10 Mbps και του υπολογιστή ή ο υπολογιστής δεν εντοπίζει φυσική σύνδεση με το δίκτυο. Εάν η σύνδεση δικτύου σας δεν λειτουργεί, επικοινωνήστε με το διαχειριστή δικτύου σας.
- Ανάβει σταθερά σε πράσινο χρώμα — Υπάρχει καλή σύνδεση μεταξύ ενός δικτύου 100 Mbps και του υπολογιστή.
- Ανάβει σταθερά σε πορτοκαλί χρώμα — Υπάρχει καλή σύνδεση μεταξύ ενός δικτύου 1000 Mbps και του υπολογιστή.

 **ΣΗΜΕΙΩΣΗ:** Η ενδεικτική λυχνία ακεραιότητας σύνδεσης που υπάρχει στην ενσωματωμένη θύρα δικτύου προορίζεται μόνο για την ενσύρματη σύνδεση. Η λυχνία δεν παρέχει πληροφορίες για την κατάσταση των ασύρματων συνδέσεων.

Εάν το πρόβλημα δεν λυθεί, επικοινωνήστε με το διαχειριστή δικτύου σας.

Προβλήματα τροφοδοσίας

Εάν η λυχνία τροφοδοσίας είναι σβηστή — Ο υπολογιστής βρίσκεται σε κατάσταση αδρανοποίησης, είναι απενεργοποιημένος ή δεν τροφοδοτείται με ρεύμα.

- Πατήστε το κουμπί λειτουργίας για επαναφορά στην κανονική λειτουργία.
- Επανασυνδέστε το καλώδιο τροφοδοσίας τόσο στην υποδοχή τροφοδοσίας στον υπολογιστή όσο και στην πρίζα ρεύματος.
- Εάν ο υπολογιστής είναι συνδεδεμένος σε πολύπριζο, σιγουρευτείτε ότι το πολύπριζο είναι συνδεδεμένο σε πρίζα ρεύματος και ότι ο διακόπτης του είναι ανοικτός. Επίσης, παρακάμψτε τυχόν συσκευές προστασίας, πολύπριζα και καλώδια επέκτασης για να επαληθεύσετε ότι ο υπολογιστής ενεργοποιείται σωστά.
- Βεβαιωθείτε ότι η πρίζα ρεύματος λειτουργεί, δοκιμάζοντάς τη με μια άλλη συσκευή, π.χ. ένα φωτιστικό.

- Βεβαιωθείτε ότι η λυχνία τροφοδοσίας που βρίσκεται στο πίσω μέρος του υπολογιστή είναι αναμμένη. Εάν η λυχνία είναι σβηστή, ενδέχεται να υπάρχει πρόβλημα με την τροφοδοσία ή με το καλώδιο τροφοδοσίας.
- Εάν το πρόβλημα δεν λυθεί, επικοινωνήστε με την Dell (ανατρέξτε στην ενότητα «Επικοινωνία με την Dell» στη σελίδα 75).

Εάν η λυχνία τροφοδοσίας είναι σταθερά αναμμένη σε λευκό χρώμα και ο υπολογιστής δεν ανταποκρίνεται — Η οθόνη ενδέχεται να μην είναι συνδεδεμένη ή σε λειτουργία.

- Βεβαιωθείτε ότι η οθόνη είναι σωστά συνδεδεμένη, απενεργοποιήστε την και, στη συνέχεια, ενεργοποιήστε την ξανά.
- Εάν το πρόβλημα δεν λυθεί, επικοινωνήστε με την Dell (ανατρέξτε στην ενότητα «Επικοινωνία με την Dell» στη σελίδα 75).

Εάν η λυχνία τροφοδοσίας είναι σταθερά αναμμένη σε πορτοκαλί χρώμα —

- Ο υπολογιστής βρίσκεται σε κατάσταση αναστολής ή αναμονής. Πατήστε ένα πλήκτρο στο πληκτρολόγιο, μετακινήστε το συνδεδεμένο ποντίκι ή πατήστε το κουμπί λειτουργίας για επαναφορά του υπολογιστή στην κανονική λειτουργία.
- Ενδεχομένως να υπάρχει πρόβλημα με την πλακέτα συστήματος ή την παροχή ρεύματος. Για βοήθεια, επικοινωνήστε με την Dell (ανατρέξτε στην ενότητα «Επικοινωνία με την Dell» στη σελίδα 75).

Εάν η λυχνία τροφοδοσίας αναβοσβήνει σε πορτοκαλί χρώμα — Ενδέχεται να υπάρχει πρόβλημα με την πλακέτα συστήματος.

Για βοήθεια, επικοινωνήστε με την Dell (ανατρέξτε στην ενότητα «Επικοινωνία με την Dell» στη σελίδα 75).

Εάν αντιμετωπίζετε παρεμβολές που παρεμποδίζουν τη λήψη στον υπολογιστή σας — Ένα ανεπιθύμητο σήμα προκαλεί παρεμβολές διακόπτοντας ή παρεμποδίζοντας άλλα σήματα. Μερικές πιθανές αιτίες παρεμβολής είναι:

- Καλώδια επέκτασης τροφοδοσίας, πληκτρολογίου και ποντικιού.
- Πάρα πολλές συσκευές συνδεδεμένες στο ίδιο πολύπριζο.
- Πολλά πολύπριζα συνδεδεμένα στην ίδια πρίζα ρεύματος.

Προβλήματα μνήμης

Εάν εμφανιστεί ένα μήνυμα για ανεπαρκή μνήμη —

- Αποθηκεύστε και κλείστε όλα τα ανοιχτά αρχεία και τερματίστε όλα τα ανοιχτά προγράμματα που δεν χρησιμοποιείτε για να δείτε εάν το πρόβλημα θα λυθεί με αυτό τον τρόπο.
- Για τις ελάχιστες απαιτήσεις μνήμης, ανατρέξτε στο υλικό τεκμηρίωσης του λογισμικού. Εάν χρειαστεί, εγκαταστήστε πρόσθετη μνήμη (ανατρέξτε στο *Εγχειρίδιο σέρβις* στη διεύθυνση support.dell.com/manuals).
- Επανατοποθετήστε τις μονάδες μνήμης στις θύρες (ανατρέξτε στο *Εγχειρίδιο σέρβις* στη διεύθυνση support.dell.com/manuals).
- Εάν το πρόβλημα δεν λυθεί, επικοινωνήστε με την Dell (ανατρέξτε στην ενότητα «Επικοινωνία με την Dell» στη σελίδα 75).

Εάν αντιμετωπίζετε άλλα προβλήματα με τη μνήμη —

- Βεβαιωθείτε ότι ακολουθείτε τις οδηγίες για την εγκατάσταση μνήμης (ανατρέξτε στο *Εγχειρίδιο σέρβις* στη διεύθυνση support.dell.com/manuals).
- Βεβαιωθείτε ότι η μονάδα μνήμης είναι συμβατή με τον υπολογιστή σας. Ο υπολογιστής σας υποστηρίζει μνήμη DDR3. Για περισσότερες πληροφορίες σχετικά με τον τύπο μνήμης που υποστηρίζεται από τον υπολογιστή σας, ανατρέξτε στην ενότητα «Βασικές προδιαγραφές» στη σελίδα 79.
- Εκτελέστε το Dell Diagnostics (ανατρέξτε στην ενότητα «Dell Diagnostics» στη σελίδα 47).
- Εάν το πρόβλημα δεν λυθεί, επικοινωνήστε με την Dell (ανατρέξτε στην ενότητα «Επικοινωνία με την Dell» στη σελίδα 75).

Προβλήματα κλειδωμάτων και λογισμικού

Εάν ο υπολογιστής δεν πραγματοποιεί εκκίνηση — Βεβαιωθείτε ότι το καλώδιο τροφοδοσίας είναι καλά συνδεδεμένο στον υπολογιστή και στην πρίζα ρεύματος.

Εάν ένα πρόγραμμα σταματήσει να αποκρίνεται — Τερματίστε τη λειτουργία του προγράμματος:

1. Πατήστε <Ctrl><Shift><Esc> ταυτόχρονα.
2. Κάντε κλικ στην επιλογή **Εφαρμογές**.
3. Επιλέξτε το πρόγραμμα που δεν αποκρίνεται πλέον
4. Κάντε κλικ στην επιλογή **Τερματισμός εργασίας**.

Εάν η λειτουργία κάποιου προγράμματος παρουσιάζει σφάλμα επανειλημμένα — Ανατρέξτε στο υλικό τεκμηρίωσης του λογισμικού. Εάν χρειαστεί, καταργήστε την εγκατάσταση του προγράμματος και, στη συνέχεια, εγκαταστήστε το ξανά.

 **ΣΗΜΕΙΩΣΗ:** Το λογισμικό συνήθως περιλαμβάνει οδηγίες εγκατάστασης στο υλικό τεκμηρίωσης ή σε CD.

Εάν ο υπολογιστής σταματήσει να αποκρίνεται ή εμφανιστεί μια μπλε οθόνη —

 **ΠΡΟΣΟΧΗ:** Εάν δεν μπορείτε να εκτελέσετε τερματισμό του λειτουργικού συστήματος, ενδεχομένως να χάσετε δεδομένα.

Εάν δεν μπορείτε να λάβετε απόκριση πατώντας ένα πλήκτρο στο πληκτρολόγιό σας ή μετακινώντας το ποντίκι, πατήστε και κρατήστε πατημένο το κουμπί τροφοδοσίας για τουλάχιστον 8 με 10 δευτερόλεπτα, μέχρι να τερματιστεί η λειτουργία του υπολογιστή. Στη συνέχεια, κάντε επανεκκίνηση του υπολογιστή.

Εάν ένα πρόγραμμα είναι σχεδιασμένο για προηγούμενη έκδοση του λειτουργικού συστήματος των Microsoft® Windows® — Εκτελέστε τον Οδηγό συμβατότητας προγραμμάτων. Ο Οδηγός συμβατότητας προγραμμάτων ρυθμίζει τις παραμέτρους ενός προγράμματος, ώστε να εκτελείται σε ένα περιβάλλον παρόμοιο με τα περιβάλλοντα λειτουργικού συστήματος προηγούμενων εκδόσεων των Microsoft® Windows®.

Windows Vista®

1. Κάντε κλικ στα στοιχεία **Έναρξη**  → **Πίνακας Ελέγχου** → **Programs** → **Χρήση παλιότερου προγράμματος με αυτή την έκδοση των Windows.**
2. Στην οθόνη υποδοχής, κάντε κλικ στην επιλογή **Επόμενο**.
3. Ακολουθήστε τις οδηγίες στην οθόνη.

Windows® 7

1. Κάντε κλικ στα στοιχεία **Έναρξη**  → **Πίνακας Ελέγχου** → **Προγράμματα** → **Εκτέλεση προγραμμάτων που δημιουργήθηκαν για προηγούμενες εκδόσεις των Windows.**
2. Στην οθόνη υποδοχής, κάντε κλικ στην επιλογή **Επόμενο**.
3. Ακολουθήστε τις οδηγίες στην οθόνη.

Εάν αντιμετωπίζετε άλλα προβλήματα με το λογισμικό —

- Δημιουργήστε αμέσως αντίγραφα ασφαλείας των αρχείων σας.
- Χρησιμοποιήστε ένα πρόγραμμα προστασίας από ιούς για να ελέγξετε τη μονάδα σκληρού δίσκου ή τα CD.
- Αποθηκεύστε και κλείστε όλα τα ανοιχτά αρχεία ή προγράμματα και τερματίστε τη λειτουργία του υπολογιστή σας μέσω του μενού **Έναρξη** .
- Ελέγξτε το υλικό τεκμηρίωσης λογισμικού ή επικοινωνήστε με τον κατασκευαστή του λογισμικού για πληροφορίες σχετικά με την αντιμετώπιση προβλημάτων:
 - Βεβαιωθείτε ότι το πρόγραμμα είναι συμβατό με το λειτουργικό σύστημα που έχετε εγκατεστημένο στον υπολογιστή σας.

- Βεβαιωθείτε ότι ο υπολογιστής ικανοποιεί τις ελάχιστες απαιτήσεις υλικού για την εκτέλεση του λογισμικού. Για πληροφορίες, ανατρέξτε στο υλικό τεκμηρίωσης του λογισμικού.
- Βεβαιωθείτε ότι το πρόγραμμα είναι εγκατεστημένο και διαμορφωμένο σωστά.
- Επαληθεύστε ότι τα προγράμματα οδήγησης των συσκευών δεν βρίσκονται σε διένεξη με το πρόγραμμα.
- Εάν χρειαστεί, καταργήστε την εγκατάσταση του προγράμματος και, στη συνέχεια, εγκαταστήστε το ξανά.

Χρήση εργαλείων υποστήριξης

Κέντρο υποστήριξης Dell

Το **Κέντρο υποστήριξης Dell** σας βοηθά να βρείτε την υπηρεσία, την υποστήριξη και τις πληροφορίες που χρειάζεστε για ένα συγκεκριμένο σύστημα.

Για εκκίνηση της εφαρμογής, κάντε κλικ στο εικονίδιο  στη γραμμή εργασιών.

Η αρχική σελίδα του **Κέντρου υποστήριξης Dell** εμφανίζει τον αριθμό μοντέλου του υπολογιστή σας, την ετικέτα εξυπηρέτησης, τον κωδικό ταχείας εξυπηρέτησης και πληροφορίες επικοινωνίας με το τμήμα εξυπηρέτησης.

Η αρχική σελίδα παρέχει επίσης συνδέσμους για πρόσβαση στα εξής:

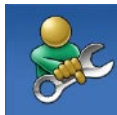

Αυτόματη βοήθεια

(Αντιμετώπιση προβλημάτων, Ασφάλεια, Επιδόσεις συστήματος, Δίκτυο/Internet, Δημιουργία/ανάκτηση αντιγράφων ασφαλείας και Λειτουργικό σύστημα Windows)



Ειδοποιήσεις (ειδοποιήσεις

από το τμήμα τεχνικής υποστήριξης για θέματα που έχουν σχέση με τον υπολογιστή σας)



Βοήθεια από την Dell
(Τεχνική υποστήριξη με το DellConnect™, Εξυπηρέτηση πελατών, Εκπαίδευση και εκμάθηση, Βοήθεια με το Solution Station™ και Έλεγχος μέσω διαδικτύου με το PC CheckUp)



Πληροφορίες για το σύστημά σας (Υλικό τεκμηρίωσης συστήματος, Πληροφορίες για την εγγύηση, Πληροφορίες συστήματος, Αναβαθμίσεις και παρελκόμενα)

Για περισσότερες πληροφορίες σχετικά με το **Κέντρο υποστήριξης Dell** και τα διαθέσιμα εργαλεία υποστήριξης, κάντε κλικ στην καρτέλα **Υπηρεσίες** στη διεύθυνση **support.dell.com**.

My Dell Downloads

ΣΗΜΕΙΩΣΗ: Η υπηρεσία My Dell Downloads ενδέχεται να μην είναι διαθέσιμη σε όλες τις περιοχές.

Ορισμένα από τα προεγκατεστημένα προϊόντα λογισμικού στον νέο υπολογιστή σας δεν συμπεριλαμβάνουν CD ή DVD αντιγράφων ασφαλείας. Αυτό το λογισμικό είναι διαθέσιμο από την υπηρεσία My Dell Downloads. Από αυτό τον ιστότοπο μπορείτε να πραγματοποιήσετε λήψη του διαθέσιμου λογισμικού για επανεγκατάσταση ή να δημιουργήσετε το δικό σας μέσω αντιγράφου ασφαλείας.

Για να εγγραφείτε και να χρησιμοποιήσετε την υπηρεσία My Dell Downloads:

1. Επισκεφθείτε τη διεύθυνση **downloadstore.dell.com/media**.
2. Ακολουθήστε τις οδηγίες στην οθόνη για να εγγραφείτε στην υπηρεσία και να πραγματοποιήσετε λήψη του λογισμικού.

Κάντε επανεγκατάσταση του λογισμικού ή δημιουργήστε ένα μέσο αντιγράφου ασφαλείας του λογισμικού για μελλοντική χρήση.

Μηνύματα συστήματος

Εάν ο υπολογιστής σας παρουσίασε πρόβλημα ή σφάλμα, ενδέχεται να εμφανιστεί στην οθόνη ένα μήνυμα συστήματος το οποίο θα σας βοηθήσει να εντοπίσετε το αίτιο και την ενέργεια που απαιτείται για την επίλυση του προβλήματος.

 **ΣΗΜΕΙΩΣΗ:** Εάν το μήνυμα που εμφανίστηκε δεν περιλαμβάνεται στα παραδείγματα που ακολουθούν, ανατρέξτε στο υλικό τεκμηρίωσης του λειτουργικού συστήματος ή του προγράμματος που εκτελούσατε όταν εμφανίστηκε το μήνυμα. Εναλλακτικά, μπορείτε να ανατρέξετε στον *Οδηγό τεχνολογίας Dell* που βρίσκεται στο σκληρό δίσκο σας ή στη διεύθυνση **support.dell.com/manuals**, ή ανατρέξτε στην ενότητα «Επικοινωνία με την Dell» στη σελίδα 75.

Alert! (Προειδοποίηση!) Previous attempts at booting this system have failed at checkpoint [nnnn]. (Προηγούμενες προσπάθειες για την εκκίνηση αυτού του συστήματος απέτυχαν στο σημείου ελέγχου [nnnn].) For help in resolving this problem, please note this checkpoint and contact Dell Technical Support (Για βοήθεια σχετικά με την επίλυση αυτού του προβλήματος, σημειώστε αυτό το σημείο ελέγχου και επικοινωνήστε με την Τεχνική υποστήριξη της Dell) — Δεν ήταν δυνατή η ολοκλήρωση της διαδικασίας εκκίνησης από τον υπολογιστή τρεις συνεχόμενες φορές για το ίδιο σφάλμα. Για βοήθεια, επικοινωνήστε με την Dell (ανατρέξτε στην ενότητα «Επικοινωνία με την Dell» στη σελίδα 75).

CMOS checksum error (Σφάλμα αθροίσματος ελέγχου CMOS) — Πιθανή βλάβη πλακέτας συστήματος ή χαμηλή ισχύς μπαταρίας σε σχήμα νομίσματος. Η μπαταρία χρειάζεται αντικατάσταση. Ανατρέξτε στο *Εγχειρίδιο σέρβις* στη διεύθυνση **support.dell.com/manuals** ή επικοινωνήστε με την Dell για βοήθεια (ανατρέξτε στην ενότητα «Επικοινωνία με την Dell» στη σελίδα 75).

CPU fan failure (Βλάβη ανεμιστήρα επεξεργαστή) — Ο ανεμιστήρας του επεξεργαστή παρουσίασε βλάβη. Ο ανεμιστήρας του επεξεργαστή χρειάζεται αντικατάσταση. Ανατρέξτε στο *Εγχειρίδιο σέρβις* στη διεύθυνση **support.dell.com/manuals**.

Hard-disk drive failure (Βλάβη μονάδας σκληρού δίσκου) — Πιθανή βλάβη της μονάδας σκληρού δίσκου κατά τη διάρκεια του HDD POST. Για βοήθεια, επικοινωνήστε με την Dell (ανατρέξτε στην ενότητα «Επικοινωνία με την Dell» στη σελίδα 75).

Hard-disk drive read failure (Σφάλμα ανάγνωσης μονάδας σκληρού δίσκου) — Πιθανή βλάβη της μονάδας σκληρού δίσκου κατά τη διάρκεια του ελέγχου εκκίνησης της μονάδας σκληρού δίσκου. Για βοήθεια, επικοινωνήστε με την Dell (ανατρέξτε στην ενότητα «Επικοινωνία με την Dell» στη σελίδα 75).

Keyboard failure (Βλάβη πληκτρολογίου) — Αντικαταστήστε το πληκτρολόγιο ή ελέγξτε εάν έχει αποσυνδεθεί το καλώδιο.

No boot device available (Δεν υπάρχει διαθέσιμη συσκευή εκκίνησης) —

Δεν υπάρχει διαμέρισμα με δυνατότητα εκκίνησης στη μονάδα σκληρού δίσκου ή το καλώδιο σκληρού δίσκου είναι χαλαρά συνδεδεμένο ή δεν υπάρχει συσκευή με δυνατότητα εκκίνησης.

- Εάν η μονάδα σκληρού δίσκου είναι η συσκευή εκκίνησης, βεβαιωθείτε ότι τα καλώδια είναι συνδεδεμένα και ότι η μονάδα είναι εγκατεστημένη σωστά και διαμερισμένη ως συσκευή εκκίνησης.
- Μεταβείτε στις ρυθμίσεις συστήματος και βεβαιωθείτε ότι οι πληροφορίες της ακολουθίας εκκίνησης είναι σωστές. Ανατρέξτε στο *Εγχειρίδιο σέρβις* στη διεύθυνση **support.dell.com/manuals**.

No timer tick interrupt (Δεν υπάρχει διακοπή κτύπου χρονιστή) — Πιθανή δυσλειτουργία chip στην πλακέτα συστήματος ή πιθανή βλάβη της πλακέτας συστήματος. Ανατρέξτε στο *Εγχειρίδιο σέρβις* στη διεύθυνση support.dell.com/manuals ή επικοινωνήστε με την Dell για βοήθεια (ανατρέξτε στην ενότητα «Επικοινωνία με την Dell» στη σελίδα 75).

USB over current error (Σφάλμα υπερέντασης USB) — Αποσυνδέστε τη συσκευή USB. Η συγκεκριμένη συσκευή USB χρειάζεται περισσότερη ισχύ για να λειτουργήσει σωστά. Χρησιμοποιήστε μια εξωτερική πηγή ρεύματος για να συνδέσετε τη συσκευή USB ή, εάν η συσκευή διαθέτει δύο καλώδια USB, συνδέστε τα και τα δύο.

NOTICE - Hard Drive SELF MONITORING SYSTEM has reported that a parameter has exceeded its normal operating range. (ΓΝΩΣΤΟΠΟΙΗΣΗ - Το ΣΥΣΤΗΜΑ ΑΥΤΟΠΑΡΑΚΟΛΟΥΘΗΣΗΣ του σκληρού δίσκου ανέφερε ότι μια παράμετρος ξεπέρασε το εύρος κανονικής λειτουργίας της.) Dell recommends that you back up your data regularly. (Η Dell συνιστά να δημιουργείτε αντίγραφα ασφαλείας των δεδομένων σας σε τακτά χρονικά διαστήματα.) A parameter out of range may or may not indicate a potential hard drive problem (Μια παράμετρος εκτός εύρους μπορεί να σημαίνει ενδεχόμενο πρόβλημα στη μονάδα σκληρού δίσκου — Σφάλμα S.M.A.R.T., πιθανή βλάβη της μονάδας σκληρού δίσκου. Για βοήθεια, επικοινωνήστε με την Dell (ανατρέξτε στην ενότητα «Επικοινωνία με την Dell» στη σελίδα 75).

Hardware Troubleshooter

Εάν μια συσκευή δεν ανιχνευθεί κατά την εγκατάσταση του λειτουργικού συστήματος ή ανιχνευθεί αλλά διαμορφωθεί λανθασμένα, μπορείτε να χρησιμοποιήσετε την εφαρμογή **Hardware Troubleshooter** για να επιλύσετε την ασυμβατότητα.

Για να ξεκινήσετε την εφαρμογή Hardware Troubleshooter:

1. Κάντε κλικ στα στοιχεία **Έναρξη**  → **Βοήθεια και υποστήριξη**.
2. Πληκτρολογήστε `hardware troubleshooter` στο πεδίο αναζήτησης και, στη συνέχεια, πατήστε το πλήκτρο <Enter> για να ξεκινήσει η αναζήτηση.
3. Στα αποτελέσματα της αναζήτησης, επιλέξτε την περιγραφή που περιγράφει καλύτερα το πρόβλημα και ακολουθήστε τα υπόλοιπα βήματα αντιμετώπισης του προβλήματος.

Dell Diagnostics

Εάν αντιμετωπίζετε κάποιο πρόβλημα με τον υπολογιστή σας, πραγματοποιήστε τους ελέγχους που αναφέρονται στην ενότητα «Προβλήματα κλειδωμάτων και λογισμικού» στη σελίδα 38 και εκτελέστε το Dell Diagnostics προτού επικοινωνήσετε με την Dell για τεχνική βοήθεια.

Συνιστάται να εκτυπώσετε τις διαδικασίες αυτές προτού ξεκινήσετε.



ΣΗΜΕΙΩΣΗ: Η εφαρμογή Dell Diagnostics λειτουργεί μόνο σε υπολογιστές Dell.



ΣΗΜΕΙΩΣΗ: Ο δίσκος *Προγράμματα οδήγησης και βοηθητικά προγράμματα* είναι προαιρετικός και ενδέχεται να μην αποσταλεί με τον υπολογιστή σας.

Χρήση εργαλείων υποστήριξης

Βεβαιωθείτε ότι η συσκευή που θέλετε να δοκιμάσετε εμφανίζεται στο πρόγραμμα ρυθμίσεων του συστήματος και είναι ενεργή. Πατήστε το πλήκτρο <F2> κατά τη διάρκεια του αυτοδιαγνωστικού προγράμματος εκκίνησης (POST) για να μεταβείτε στο βοηθητικό πρόγραμμα ρύθμισης συστήματος (BIOS).

Εκκινήστε το Dell Diagnostics από τη μονάδα σκληρού δίσκου ή από το δίσκο *Προγράμματα οδήγησης και βοηθητικά προγράμματα*.

Εκκίνηση του Dell Diagnostics από τη μονάδα σκληρού δίσκου

Το Dell Diagnostics βρίσκεται σε ένα κρυφό διαμέρισμα του βοηθητικού προγράμματος διαγνωστικών ελέγχων στο σκληρό δίσκο σας.

 **ΣΗΜΕΙΩΣΗ:** Εάν ο υπολογιστής σας δεν μπορεί να εμφανίσει εικόνα στην οθόνη, επικοινωνήστε με την Dell (ανατρέξτε στην ενότητα «Επικοινωνία με την Dell» στη σελίδα 75).

1. Βεβαιωθείτε ότι ο υπολογιστής είναι συνδεδεμένος σε μια πρίζα ρεύματος, η οποία είναι εξακριβωμένο ότι λειτουργεί κανονικά.
2. Ενεργοποιήστε (ή επανεκκινήστε) τον υπολογιστή σας.
3. Μόλις εμφανιστεί το λογότυπο DELL™, πατήστε αμέσως το πλήκτρο <F12>. Επιλέξτε **Diagnostics** από το μενού εκκίνησης και πατήστε το πλήκτρο <Enter>.

Σε ορισμένους υπολογιστές θα ξεκινήσει η «Αξιολόγηση συστήματος πριν από την εκκίνηση» (Pre-Boot System Assessment - PSA).

 **ΣΗΜΕΙΩΣΗ:** Εάν περιμένετε πολλή ώρα και εμφανιστεί το λογότυπο του λειτουργικού συστήματος, συνεχίστε να περιμένετε μέχρι να δείτε την επιφάνεια εργασίας των Microsoft® Windows®. Στη συνέχεια, τερματίστε τη λειτουργία του υπολογιστή σας και προσπαθήστε ξανά.

 **ΣΗΜΕΙΩΣΗ:** Εάν εμφανιστεί μήνυμα ότι δεν βρέθηκε κανένα διαμέρισμα βοηθητικού προγράμματος διαγνωστικών ελέγχων, εκτελέστε το Dell Diagnostics από το δίσκο *Προγράμματα οδήγησης και βοηθητικά προγράμματα*.

Εάν εκτελεστεί το PSA:

- a. Το PSA θα αρχίσει να εκτελεί τους ελέγχους.
- b. Εάν το PSA ολοκληρωθεί με επιτυχία, εμφανίζεται το ακόλουθο μήνυμα:
 “No problems have been found with this system so far.
 (Δεν εντοπίστηκε κανένα πρόβλημα σε αυτό το σύστημα μέχρι στιγμής). Do you want to run the remaining memory tests? (Θέλετε να εκτελέσετε τους υπόλοιπους ελέγχους μνήμης;) This will take about 30 minutes or more. (Η διαδικασία αυτή θα διαρκέσει περίπου 30 λεπτά ή περισσότερο.) Do you want to continue? (Θέλετε να συνεχίσετε;) (Recommended). (Συνιστάται)”.

- c. Εάν αντιμετωπίζετε προβλήματα με τη μνήμη, πατήστε <y>, διαφορετικά, πατήστε <n>. Εμφανίζεται το ακόλουθο μήνυμα:
- “Booting Dell Diagnostic Utility Partition. (Εκκίνηση του διαμερίσματος του βοηθητικού προγράμματος διαγνωστικών ελέγχων της Dell.) Press any key to continue. (Πατήστε οποιοδήποτε πλήκτρο για να συνεχίσετε).”
- d. Πατήστε οποιοδήποτε πλήκτρο για να μεταβείτε στο παράθυρο **Choose An Option (Ορισμός μιας επιλογής)**.

Εάν δεν εκτελεστεί το PSA:

Πατήστε οποιοδήποτε πλήκτρο για να ξεκινήσει το Dell Diagnostics από το διαμέρισμα του βοηθητικού προγράμματος διαγνωστικών ελέγχων στο σκληρό δίσκο σας και μεταβείτε στο παράθυρο **Choose An Option (Ορισμός μιας επιλογής)**.

4. Επιλέξτε τον έλεγχο που θέλετε να εκτελέσετε.
5. Εάν αντιμετωπίσετε πρόβλημα κατά τη διάρκεια του ελέγχου, εμφανίζεται ένα μήνυμα με τον κωδικό σφάλματος και μια περιγραφή του προβλήματος. Καταγράψτε τον κωδικό σφάλματος και την περιγραφή του προβλήματος και επικοινωνήστε με την Dell (ανατρέξτε στην ενότητα «Επικοινωνία με την Dell» στη σελίδα 75).

 **ΣΗΜΕΙΩΣΗ:** Η ετικέτα εξυπηρέτησης για τον υπολογιστή σας βρίσκεται στο επάνω μέρος κάθε οθόνης ελέγχου. Με την ετικέτα εξυπηρέτησης μπορείτε να ταυτοποιείτε τον υπολογιστή σας, όταν επικοινωνείτε με την Dell.

6. Όταν ολοκληρωθούν οι έλεγχοι, κλείστε την οθόνη ελέγχου για να επιστρέψετε στο παράθυρο **Choose An Option (Ορισμός μιας επιλογής)**.
7. Για να τερματίσετε τη λειτουργία του Dell Diagnostics και να επανεκκινήσετε τον υπολογιστή, κάντε κλικ στο κουμπί **Exit (Έξοδος)**.

Εκκίνηση της εφαρμογής Dell Diagnostics από το δίσκο «Προγράμματα οδήγησης και βοηθητικά προγράμματα»

 **ΣΗΜΕΙΩΣΗ:** Ο δίσκος *Προγράμματα οδήγησης και βοηθητικά προγράμματα* ενδέχεται να μην συνοδεύει τον υπολογιστή σας.

1. Τοποθετήστε το δίσκο *Προγράμματα οδήγησης και βοηθητικά προγράμματα*.
2. Τερματίστε τη λειτουργία του υπολογιστή και κάντε επανεκκίνηση.
Μόλις εμφανιστεί το λογότυπο DELL™, πατήστε αμέσως το πλήκτρο <F12>.

 **ΣΗΜΕΙΩΣΗ:** Εάν περιμένετε πολλή ώρα και εμφανιστεί το λογότυπο του λειτουργικού συστήματος, συνεχίστε να περιμένετε μέχρι να δείτε την επιφάνεια εργασίας των Microsoft® Windows®. Στη συνέχεια, τερματίστε τη λειτουργία του υπολογιστή σας και προσπαθήστε ξανά.

 **ΣΗΜΕΙΩΣΗ:** Τα επόμενα βήματα αλλάζουν την ακολουθία εκκίνησης για μία μόνο φορά. Στην επόμενη διαδικασία εκκίνησης, η εκκίνηση του υπολογιστή γίνεται σύμφωνα με τις συσκευές που ορίζονται στο πρόγραμμα ρύθμισης του συστήματος.

3. Όταν εμφανιστεί η λίστα των συσκευών εκκίνησης, επιλέξτε **CD/DVD/CD-RW** και πατήστε το πλήκτρο <Enter>.
4. Στο μενού που εμφανίζεται, επιλέξτε **Εκκίνηση από CD-ROM** και πατήστε το πλήκτρο <Enter>.
5. Πληκτρολογήστε 1 για να ξεκινήσει το μενού του CD και πατήστε το πλήκτρο <Enter> για να προχωρήσετε.
6. Επιλέξτε **Run the 32 Bit Dell Diagnostics (Εκτέλεση του Dell Diagnostics 32 Bit)** από την αριθμημένη λίστα. Εάν παρατίθενται πολλές εκδόσεις, επιλέξτε την έκδοση που ενδείκνυται για τον υπολογιστή σας.

7. Επιλέξτε τον έλεγχο που θέλετε να εκτελέσετε.
 8. Εάν αντιμετωπίσετε πρόβλημα κατά τη διάρκεια του ελέγχου, εμφανίζεται ένα μήνυμα με τον κωδικό σφάλματος και μια περιγραφή του προβλήματος. Καταγράψτε τον κωδικό σφάλματος και την περιγραφή του προβλήματος και επικοινωνήστε με την Dell (ανατρέξτε στην ενότητα «Επικοινωνία με την Dell» στη σελίδα 75).
-  **ΣΗΜΕΙΩΣΗ:** Η ετικέτα εξυπηρέτησης για τον υπολογιστή σας βρίσκεται στο επάνω μέρος κάθε οθόνης ελέγχου. Με την ετικέτα εξυπηρέτησης μπορείτε να ταυτοποιείτε τον υπολογιστή σας, όταν επικοινωνείτε με την Dell.
9. Όταν ολοκληρωθούν οι έλεγχοι, κλείστε την οθόνη ελέγχου για να επιστρέψετε στο παράθυρο **Choose An Option (Ορισμός μιας επιλογής)**. Για να τερματίσετε τη λειτουργία του Dell Diagnostics και να επανεκκινήσετε τον υπολογιστή, κάντε κλικ στο κουμπί **Exit (Έξοδος)**.
 10. Για έξοδο από το Dell Diagnostics και επανεκκίνηση του υπολογιστή, κάντε κλικ στην επιλογή **Exit (Έξοδος)**.
 11. Αφαιρέστε το δίσκο *Προγράμματα οδήγησης και βοηθητικά προγράμματα*.

Επαναφορά του λειτουργικού συστήματος

Μπορείτε να κάνετε επαναφορά του λειτουργικού συστήματος στον υπολογιστή χρησιμοποιώντας οποιαδήποτε από τις παρακάτω επιλογές:

- ⚠ **ΠΡΟΣΟΧΗ:** Εάν χρησιμοποιήσετε την εφαρμογή **Dell Factory Image Restore** ή το δίσκο *Λειτουργικού συστήματος*, θα διαγραφούν οριστικά όλα τα αρχεία δεδομένων από τον υπολογιστή. Εάν είναι δυνατό, προτού χρησιμοποιήσετε αυτές τις επιλογές, δημιουργήστε αντίγραφα ασφαλείας των αρχείων δεδομένων.

Επιλογή	Χρήση
Επαναφορά Συστήματος	ως πρώτη λύση
Dell DataSafe Local Backup	όταν το πρόβλημα δεν επιλύεται με την Επαναφορά συστήματος
Μέσο αποκατάστασης συστήματος	όταν κάποια βλάβη του λειτουργικού συστήματος δεν επιτρέπει τη χρήση της Επαναφοράς συστήματος και της λειτουργίας DataSafe Local Backup κατά την εγκατάσταση της εργοστασιακής εικόνας σε μια μονάδα σκληρού δίσκου που έχει εγκαταστήσει πρόσφατα

Επιλογή	Χρήση
Dell Factory Image Restore	για επιαναφορά του υπολογιστή στην κατάσταση λειτουργίας που βρισκόταν όταν τον παραλάβατε
Δίσκος Λειτουργικού συστήματος	για επανεγκατάσταση μόνο του λειτουργικού συστήματος στον υπολογιστή

 **ΣΗΜΕΙΩΣΗ:** Ο δίσκος *Λειτουργικού συστήματος* ενδέχεται να μην συνοδεύει τον υπολογιστή σας.

Επαναφορά Συστήματος

Τα λειτουργικά συστήματα Microsoft® Windows® παρέχουν την επιλογή Επαναφοράς Συστήματος, η οποία σας επιτρέπει να επαναφέρετε τον υπολογιστή σας σε μια προγενέστερη κατάσταση λειτουργίας (χωρίς να επηρεαστούν τα αρχεία δεδομένων) σε περίπτωση που τυχόν αλλαγές στο υλικό, το λογισμικό ή σε άλλες ρυθμίσεις συστήματος έχουν αφήσει τον υπολογιστή σε ανεπιθύμητη κατάσταση λειτουργίας. Οι αλλαγές που πραγματοποιούνται από την Επαναφορά Συστήματος στον υπολογιστή σας είναι πλήρως αναστρέψιμες.

 **ΠΡΟΣΟΧΗ:** Φροντίστε να δημιουργείτε αντίγραφα ασφαλείας των αρχείων δεδομένων σας ανά τακτά χρονικά διαστήματα. Η Επαναφορά Συστήματος δεν παρακολουθεί ούτε επαναφέρει τα αρχεία δεδομένων σας.

Έναρξη της Επαναφοράς Συστήματος

1. Κάντε κλικ στο μενού **Έναρξη** .
2. Στο πλαίσιο αναζήτησης, πληκτρολογήστε `System Restore` και, στη συνέχεια, πατήστε το πλήκτρο <Enter>.

 **ΣΗΜΕΙΩΣΗ:** Ενδέχεται να εμφανιστεί το παράθυρο **Έλεγχος λογαριασμού χρήστη**. Εάν είστε διαχειριστής στον υπολογιστή, πατήστε **Συνέχεια**. Διαφορετικά, επικοινωνήστε με το διαχειριστή σας για να συνεχίσετε την επιθυμητή ενέργεια.

3. Κάντε κλικ στο κουμπί **Επόμενο** και ακολουθήστε τις οδηγίες στην οθόνη.

Σε περίπτωση που η Επαναφορά Συστήματος δεν λύσει το πρόβλημα, μπορείτε να αναιρέσετε την τελευταία επαναφορά συστήματος.

Αναίρεση της τελευταίας επαναφοράς συστήματος

 **ΣΗΜΕΙΩΣΗ:** Προτού αναιρέσετε την τελευταία επαναφορά συστήματος, αποθηκεύστε και κλείστε όλα τα ανοιχτά αρχεία και τερματίστε όλα τα ανοιχτά προγράμματα. Μην αλλάξετε, ανοίξετε ή διαγράψετε οποιοδήποτε αρχείο ή πρόγραμμα μέχρι να ολοκληρωθεί η επαναφορά του συστήματος.

1. Κάντε κλικ στο μενού **Έναρξη** .
2. Στο πλαίσιο αναζήτησης, πληκτρολογήστε `System Restore` και, στη συνέχεια, πατήστε το πλήκτρο <Enter>.
3. Κάντε κλικ στην επιλογή **Αναίρεση της τελευταίας επαναφοράς μου** και πατήστε **Επόμενο**.
4. Ακολουθήστε τις υπόλοιπες οδηγίες στην οθόνη.

Dell DataSafe Local Backup

 **ΠΡΟΣΟΧΗ:** Με τη χρήση της εφαρμογής Dell DataSafe Local Backup καταργούνται οριστικά τα προγράμματα ή τα προγράμματα οδήγησης που εγκαταστήσατε, αφού παραλάβετε τον υπολογιστή. Προετοιμάστε τα μέσα αντιγράφων ασφαλείας των εφαρμογών που χρειάζεται να εγκαταστήσετε στον υπολογιστή, προτού χρησιμοποιήσετε την εφαρμογή Dell DataSafe Local Backup. Χρησιμοποιήστε την εφαρμογή Dell DataSafe Local Backup μόνο εάν το πρόβλημα του λειτουργικού συστήματος δεν επιλύθηκε με την Επαναφορά Συστήματος.

 **ΠΡΟΣΟΧΗ:** Παρόλο που η εφαρμογή Dell DataSafe Local Backup είναι σχεδιασμένη ώστε να διατηρεί τα αρχεία δεδομένων στον υπολογιστή, συνιστάται να δημιουργείτε αντίγραφα ασφαλείας των αρχείων δεδομένων σας, προτού χρησιμοποιήσετε τη συγκεκριμένη εφαρμογή.

 **ΣΗΜΕΙΩΣΗ:** Η εφαρμογή Dell DataSafe Local Backup ενδέχεται να μην είναι διαθέσιμη σε όλες τις περιοχές.

 **ΣΗΜΕΙΩΣΗ:** Εάν η εφαρμογή Dell DataSafe Local Backup δεν είναι διαθέσιμη στον υπολογιστή σας, χρησιμοποιήστε την εφαρμογή Dell Factory Image Restore (ανατρέξτε στην ενότητα «Dell Factory Image Restore» στη σελίδα 62) για να κάνετε επαναφορά του λειτουργικού συστήματος.

Μπορείτε να χρησιμοποιήσετε την εφαρμογή Dell DataSafe Local Backup για επαναφορά της μονάδας σκληρού δίσκου στην κατάσταση λειτουργίας που βρισκόταν όταν αγοράσατε τον υπολογιστή σας, χωρίς να διαγραφούν τα αρχεία δεδομένων.

Με την εφαρμογή Dell DataSafe Local Backup μπορείτε:

- Να δημιουργήσετε αντίγραφα ασφαλείας και να κάνετε επαναφορά του υπολογιστή σε μια προηγούμενη κατάσταση λειτουργίας
- Να δημιουργήσετε μέσα αποκατάστασης συστήματος

Dell DataSafe Local Backup Basic

Για να επαναφέρετε την εργοστασιακή εικόνα διατηρώντας τα αρχεία δεδομένων:

1. Απενεργοποιήστε τον υπολογιστή.
 2. Αποσυνδέστε όλες τις συσκευές (μονάδα USB, εκτυπωτή κτλ.) από τον υπολογιστή και αφαιρέστε τυχόν εσωτερικό υλικό που προσθέσατε πρόσφατα.
-  **ΣΗΜΕΙΩΣΗ:** Μην αποσυνδέσετε την οθόνη, το πληκτρολόγιο, το ποντίκι ή το καλώδιο τροφοδοσίας.
3. Ενεργοποιήστε τον υπολογιστή σας.
 4. Μόλις εμφανιστεί το λογότυπο DELL™, πατήστε το πλήκτρο <F8> αρκετές φορές για να αποκτήσετε πρόσβαση στο παράθυρο **Επιλογές εκκίνησης για προχωρημένους**.

 **ΣΗΜΕΙΩΣΗ:** Εάν περιμένετε πολλή ώρα και εμφανιστεί το λογότυπο του λειτουργικού συστήματος, συνεχίστε να περιμένετε μέχρι να δείτε την επιφάνεια εργασίας των Microsoft® Windows®. Στη συνέχεια, τερματίστε τη λειτουργία του υπολογιστή σας και προσπαθήστε ξανά.

5. Επιλέξτε **Επιδιόρθωση του υπολογιστή σας**).
6. Επιλέξτε **Dell DataSafe Restore and Emergency Backup** από το μενού **Επιλογές αποκατάστασης συστήματος**) και ακολουθήστε τις οδηγίες στην οθόνη.

 **ΣΗΜΕΙΩΣΗ:** Η διαδικασία αποκατάστασης μπορεί να διαρκέσει μία ώρα ή παραπάνω, ανάλογα με το μέγεθος των δεδομένων που πρόκειται να επαναφερθούν.

 **ΣΗΜΕΙΩΣΗ:** Για περισσότερες πληροφορίες, ανατρέξτε στο άρθρο 353560 της γνωσιακής βάσης στη διεύθυνση support.dell.com.

Αναβάθμιση σε Dell DataSafe Local Backup Professional

 **ΣΗΜΕΙΩΣΗ:** Η εφαρμογή Dell DataSafe Local Backup Professional ενδέχεται να είναι εγκατεστημένη στον υπολογιστή σας, εάν την παραγγείλατε τη στιγμή της αγοράς.

Η εφαρμογή Dell DataSafe Local Backup Professional παρέχει πρόσθετες δυνατότητες που σας επιτρέπουν:

- Να δημιουργήσετε αντίγραφα ασφαλείας και να κάνετε επαναφορά του υπολογιστή βάσει τύπων αρχείων
- Να δημιουργήσετε αντίγραφα ασφαλείας αρχείων σε μια τοπική συσκευή αποθήκευσης
- Να προγραμματίσετε την αυτόματη δημιουργία αντιγράφων ασφαλείας

Για να κάνετε αναβάθμιση σε Dell DataSafe Local Backup Professional:

1. Κάντε διπλό κλικ στο εικονίδιο Dell DataSafe Local Backup  στη γραμμή εργασιών.
2. Κάντε κλικ στην επιλογή **UPGRADE NOW! (ΑΜΕΣΗ ΑΝΑΒΑΘΜΙΣΗ!)**
3. Ακολουθήστε τις οδηγίες στην οθόνη για να ολοκληρώσετε την αναβάθμιση.

Μέσο αποκατάστασης συστήματος

△ ΠΡΟΣΟΧΗ: Παρόλο που το μέσο αποκατάστασης συστήματος είναι σχεδιασμένο ώστε να διατηρεί τα αρχεία δεδομένων στον υπολογιστή, συνιστάται να δημιουργείτε αντίγραφα ασφαλείας των αρχείων δεδομένων σας, προτού χρησιμοποιήσετε το μέσο αποκατάστασης συστήματος.

Μπορείτε να χρησιμοποιήσετε το μέσο αποκατάστασης συστήματος, το οποίο έχει δημιουργηθεί με την εφαρμογή Dell DataSafe Local Backup, για επαναφορά της μονάδας σκληρού δίσκου στην κατάσταση λειτουργίας που βρισκόταν όταν αγοράσατε τον υπολογιστή σας, χωρίς να διαγραφούν τα αρχεία δεδομένων από τον υπολογιστή.

Χρησιμοποιήστε το μέσο αποκατάστασης συστήματος σε περίπτωση:

- Βλάβης του λειτουργικού συστήματος που δεν επιτρέπει τη χρήση επιλογών αποκατάστασης που είναι εγκατεστημένες στον υπολογιστή.
- Βλάβης της μονάδας σκληρού δίσκου που δεν επιτρέπει την ανάκτηση δεδομένων.

Επαναφορά του λειτουργικού συστήματος

Για να κάνετε επαναφορά της εργοστασιακής εικόνας του υπολογιστή χρησιμοποιώντας το μέσο αποκατάστασης συστήματος:

1. Τοποθετήστε το δίσκο αποκατάστασης συστήματος ή τη φορητή μνήμη USB και κάντε επανεκκίνηση του υπολογιστή.
2. Μόλις εμφανιστεί το λογότυπο DELL™, πατήστε αμέσως το πλήκτρο <F12>.

 **ΣΗΜΕΙΩΣΗ:** Εάν περιμένετε πολλή ώρα και εμφανιστεί το λογότυπο του λειτουργικού συστήματος, συνεχίστε να περιμένετε μέχρι να δείτε την επιφάνεια εργασίας των Microsoft® Windows®. Στη συνέχεια, τερματίστε τη λειτουργία του υπολογιστή σας και προσπαθήστε ξανά.

3. Επιλέξτε την κατάλληλη συσκευή εκκίνησης από τη λίστα και πατήστε το πλήκτρο <Enter>.
4. Ακολουθήστε τις οδηγίες στην οθόνη για να ολοκληρώσετε τη διαδικασία αποκατάστασης.

Dell Factory Image Restore

 **ΠΡΟΣΟΧΗ:** Η χρήση της εφαρμογής Dell Factory Image Restore διαγράφει μόνιμα όλα τα δεδομένα που υπάρχουν στο σκληρό δίσκο και καταργεί κάθε πρόγραμμα οδήγησης ή άλλο πρόγραμμα που εγκαταστήσατε αφού παραλάβετε τον υπολογιστή σας. Εάν είναι δυνατό, προτού χρησιμοποιήσετε αυτές τις επιλογές, δημιουργήστε αντίγραφα ασφαλείας των δεδομένων. Χρησιμοποιήστε την εφαρμογή Dell Factory Image Restore μόνον εάν το πρόβλημα του λειτουργικού συστήματος δεν επιλύθηκε με την Επαναφοράς Συστήματος.

 **ΣΗΜΕΙΩΣΗ:** Η εφαρμογή Dell Factory Image Restore ενδέχεται να μην είναι διαθέσιμη σε ορισμένες χώρες ή σε ορισμένους υπολογιστές.

 **ΣΗΜΕΙΩΣΗ:** Εάν η εφαρμογή Dell Factory Image Restore δεν είναι διαθέσιμη στον υπολογιστή σας, χρησιμοποιήστε την εφαρμογή Dell DataSafe Local Backup (ανατρέξτε στην ενότητα «Dell DataSafe Local Backup» στη σελίδα 57) για να κάνετε επαναφορά του λειτουργικού συστήματος.

Χρησιμοποιήστε την εφαρμογή Dell Factory Image Restore μόνο ως την τελευταία μέθοδο επαναφοράς του λειτουργικού σας συστήματος. Η επιλογή αυτή επαναφέρει το σκληρό δίσκο στην κατάσταση λειτουργίας στην οποία βρισκόταν όταν αγοράσατε τον υπολογιστή. Κάθε πρόγραμμα ή αρχείο που προστέθηκε από τότε που αγοράσατε τον υπολογιστή σας -συμπεριλαμβανομένων των αρχείων δεδομένων- διαγράφεται μόνιμα από το σκληρό δίσκο. Τα αρχεία δεδομένων περιλαμβάνουν έγγραφα, υπολογιστικά φύλλα, μηνύματα ηλεκτρονικής αλληλογραφίας, ψηφιακές φωτογραφίες, αρχεία μουσικής κ.λπ. Εάν είναι δυνατό, δημιουργήστε αντίγραφα ασφαλείας όλων των δεδομένων σας, προτού χρησιμοποιήσετε την εφαρμογή Dell Factory Image Restore.

Έναρξη της εφαρμογής Dell Factory Image Restore

1. Ενεργοποιήστε τον υπολογιστή.
2. Μόλις εμφανιστεί το λογότυπο DELL™, πατήστε το πλήκτρο <F8> αρκετές φορές για να αποκτήσετε πρόσβαση στο παράθυρο **Επιλογές εκκίνησης για προχωρημένους**.

 **ΣΗΜΕΙΩΣΗ:** Εάν περιμένετε πολλή ώρα και εμφανιστεί το λογότυπο του λειτουργικού συστήματος, συνεχίστε να περιμένετε μέχρι να δείτε την επιφάνεια εργασίας των Microsoft® Windows®. Στη συνέχεια, τερματίστε τη λειτουργία του υπολογιστή σας και προσπαθήστε ξανά.

3. Επιλέξτε **Επιδιόρθωση του υπολογιστή σας**.
Εμφανίζεται το παράθυρο **Επιλογές αποκατάστασης συστήματος**.

4. Επιλέξτε μια διάταξη πληκτρολογίου και, στη συνέχεια, κάντε κλικ στην επιλογή **Επόμενο**.

5. Για να αποκτήσετε πρόσβαση στις επιλογές αποκατάστασης, συνδεθείτε ως τοπικός χρήστης. Για πρόσβαση στη γραμμή εντολών, πληκτρολογήστε `administrator` στο πεδίο **Όνομα χρήστη** και, στη συνέχεια, κάντε κλικ στο κουμπί **OK**.

6. Κάντε κλικ στην επιλογή **Dell Factory Image Restore**. Εμφανίζεται η οθόνη υποδοχής της εφαρμογής **Dell Factory Image Restore**.

 **ΣΗΜΕΙΩΣΗ:** Ανάλογα με τη ρύθμιση των παραμέτρων σας, μπορεί να χρειαστεί να επιλέξετε **Dell Factory Tools (Εργοστασιακά εργαλεία Dell)** και, στη συνέχεια, **Dell Factory Image Restore**.

7. Κάντε κλικ στην επιλογή **Next (Επόμενο)**. Εμφανίζεται η οθόνη **Confirm Data Deletion (Επιβεβαίωση διαγραφής δεδομένων)**

 **ΣΗΜΕΙΩΣΗ:** Εάν δεν θέλετε να προχωρήσετε με τη χρήση της εφαρμογής Dell Factory Image Restore, κάντε κλικ στην επιλογή **Cancel (Άκυρο)**.

8. Επιλέξτε το πλαίσιο ελέγχου για να επιβεβαιώσετε ότι θέλετε να συνεχίσετε την εκ νέου διαμόρφωση του σκληρού δίσκου και την επαναφορά του λογισμικού συστήματος στην εργοστασιακή κατάσταση και, στη συνέχεια, κάντε κλικ στην επιλογή **Next (Επόμενο)**.

Ξεκινά η διαδικασία επαναφοράς, η οποία ενδέχεται να διαρκέσει πέντε λεπτά ή περισσότερο. Όταν ολοκληρωθεί η επαναφορά των εφαρμογών του λειτουργικού συστήματος και των εργοστασιακών εφαρμογών στην εργοστασιακή κατάσταση, εμφανίζεται ένα μήνυμα.

9. Κάντε κλικ στο κουμπί **Finish (Τέλος)** για επανεκκίνηση του υπολογιστή.

Βοήθεια

Εάν αντιμετωπίζετε κάποιο πρόβλημα με τον υπολογιστή σας, μπορείτε να ακολουθήσετε τα εξής βήματα για τη διάγνωση και επίλυση του προβλήματος:

1. Για πληροφορίες και τις διαδικασίες που αφορούν το πρόβλημα που παρουσιάζει ο υπολογιστής σας, ανατρέξτε στην ενότητα «Επίλυση προβλημάτων» στη σελίδα 31.
2. Για τις διαδικασίες σχετικά με την εκτέλεση του Dell Diagnostics, ανατρέξτε στην ενότητα «Dell Diagnostics» στη σελίδα 47.
3. Συμπληρώστε τη «Διαγνωστική λίστα ελέγχου» στη σελίδα 74.
4. Εάν χρειάζεστε βοήθεια σε ό,τι αφορά τις διαδικασίες εγκατάστασης και αντιμετώπισης προβλημάτων, χρησιμοποιήστε την εκτεταμένη σειρά υπηρεσιών μέσω διαδικτύου της Dell που διατίθεται στη διεύθυνση **support.dell.com**. Εάν θέλετε να δείτε μια εκτενέστερη λίστα των υπηρεσιών Υποστήριξης της Dell στο διαδίκτυο, ανατρέξτε στην ενότητα «Υπηρεσίες μέσω διαδικτύου» στη σελίδα 69.
5. Εάν το πρόβλημα δεν λυθεί με τα προηγούμενα βήματα, επικοινωνήστε με την Dell (ανατρέξτε στην ενότητα «Επικοινωνία με την Dell» στη σελίδα 75).

 **ΣΗΜΕΙΩΣΗ:** Επικοινωνήστε με το τμήμα Υποστήριξης της Dell από ένα τηλέφωνο κοντά στον υπολογιστή, ώστε το αρμόδιο προσωπικό να μπορέσει να σας βοηθήσει με τις αναγκαίες διαδικασίες.

 **ΣΗΜΕΙΩΣΗ:** Το σύστημα κωδικών ταχείας εξυπηρέτησης της Dell ενδέχεται να μην είναι διαθέσιμο σε όλες τις χώρες.

Όταν σας ζητηθεί από το αυτοματοποιημένο τηλεφωνικό σύστημα της Dell, πληκτρολογήστε τον Κωδικό ταχείας εξυπηρέτησης ώστε η κλήση να διαβιβαστεί απευθείας στο αρμόδιο προσωπικό υποστήριξης. Εάν δεν έχετε Κωδικό ταχείας εξυπηρέτησης, ανοίξτε το φάκελο **Dell Accessories (Βοηθήματα Dell)**, κάντε διπλό κλικ στο εικονίδιο **Express Service Code (Κωδικός ταχείας εξυπηρέτησης)** και ακολουθήστε τις οδηγίες.

 **ΣΗΜΕΙΩΣΗ:** Ορισμένες από τις ακόλουθες υπηρεσίες δεν είναι πάντα διαθέσιμες σε όλες τις περιοχές εκτός των Η.Π.Α. Για πληροφορίες σχετικά με τη διαθεσιμότητα, επικοινωνήστε με τον αντιπρόσωπο της Dell στην περιοχή σας.

Τεχνική υποστήριξη και εξυπηρέτηση πελατών

Η υπηρεσία υποστήριξης της Dell είναι στη διάθεσή σας για να απαντήσει στις ερωτήσεις σας σχετικά με το υλικό Dell. Το προσωπικό υποστήριξης χρησιμοποιεί διαγνωστικούς ελέγχους μέσω υπολογιστή για να παρέχει γρήγορες και ακριβείς απαντήσεις.

Για να επικοινωνήσετε με την υπηρεσία υποστήριξης της Dell, ανατρέξτε στην ενότητα «Προτού τηλεφωνήσετε» στη σελίδα 73 και, στη συνέχεια, στις πληροφορίες επικοινωνίας για την περιοχή σας ή επισκεφθείτε τη διεύθυνση **support.dell.com**.

DellConnect

Το DellConnect™ είναι ένα απλό εργαλείο πρόσβασης μέσω διαδικτύου που δίνει τη δυνατότητα σε ένα συνεργάτη παροχής υπηρεσιών και υποστήριξης της Dell να αποκτήσει πρόσβαση στον υπολογιστή σας μέσω ευρυζωνικής σύνδεσης, να διαγνώσει το πρόβλημα και να το επιδιορθώσει. Όλα αυτά γίνονται, φυσικά, υπό την επίβλεψή σας. Για περισσότερες πληροφορίες, μεταβείτε στη διεύθυνση **support.dell.com/dellconnect**.

Υπηρεσίες μέσω διαδικτύου

Μπορείτε να μάθετε για τα προϊόντα και τις υπηρεσίες της Dell στους εξής ιστοτόπους:

- **www.dell.com**
- **www.dell.com/ap** (μόνο για χώρες της Ασίας και του Ειρηνικού)
- **www.dell.com/jp** (μόνο για την Ιαπωνία)
- **www.euro.dell.com** (μόνο για την Ευρώπη)
- **www.dell.com/la** (για τις χώρες της Λατινικής Αμερικής και της Καραϊβικής)
- **www.dell.ca** (μόνο για τον Καναδά)

Μπορείτε να αποκτήσετε πρόσβαση στην Υποστήριξη Dell μέσω των παρακάτω ιστοτόπων και διευθύνσεων email:

Ιστοτόποι υποστήριξης της Dell

- **support.dell.com**
- **support.jp.dell.com** (μόνο για την Ιαπωνία)
- **support.euro.dell.com** (μόνο για την Ευρώπη)

Διευθύνσεις email της Υποστήριξης Dell

- **mobile_support@us.dell.com**
- **support@us.dell.com**
- **la-techsupport@dell.com** (μόνο για τις χώρες της Λατινικής Αμερικής και της Καραϊβικής)
- **apsupport@dell.com** (μόνο για τις χώρες της Ασίας και του Ειρηνικού)

Διευθύνσεις ηλεκτρονικού ταχυδρομείου των τμημάτων μάρκετινγκ και πωλήσεων της Dell

- apmarketing@dell.com (μόνο για τις χώρες της Ασίας και του Ειρηνικού)
- sales_canada@dell.com (μόνο για τον Καναδά)

Πρωτόκολλο ανώνυμης μεταφοράς αρχείων (FTP)

- [ftp.dell.com](ftp://ftp.dell.com)

Συνδεθείτε με το όνομα χρήστη: `anonymous` και χρησιμοποιήστε ως κωδικό πρόσβασης τη διεύθυνση email σας.

Αυτοματοποιημένη υπηρεσία ενημέρωσης για την κατάσταση της παραγγελίας σας

Για να ελέγξετε την κατάσταση των προϊόντων της Dell που έχετε παραγγείλει, μπορείτε να επισκεφθείτε τη διεύθυνση support.dell.com ή να επικοινωνήσετε με την αυτοματοποιημένη υπηρεσία ενημέρωσης για την κατάσταση των παραγγελιών. Ένα ηχογραφημένο μήνυμα σας ζητά τις πληροφορίες που χρειάζονται για να εντοπίσετε την παραγγελία σας και να ενημερωθείτε για την πορεία της.

Εάν υπάρχει κάποιο πρόβλημα με την παραγγελία σας, όπως ελλιπή ή λανθασμένα εξαρτήματα ή λανθασμένη χρέωση, επικοινωνήστε με την εξυπηρέτηση πελατών της Dell. Όταν τηλεφωνήσετε, θα πρέπει να έχετε διαθέσιμο το τιμολόγιο ή την απόδειξη παραλαβής της συσκευασίας.

Για τον αριθμό τηλεφώνου που πρέπει να καλέσετε στην περιοχή σας, ανατρέξτε στην ενότητα «Επικοινωνία με την Dell» στη σελίδα 75.

Πληροφορίες για προϊόντα

Εάν χρειάζεστε πληροφορίες για πρόσθετα προϊόντα της Dell ή θέλετε να κάνετε μια παραγγελία, επισκεφθείτε τη διεύθυνση **www.dell.com**. Για πληροφορίες σχετικά με τον αριθμό τηλεφώνου που πρέπει να καλέσετε στην περιοχή σας ή για να μιλήσετε με έναν ειδικό πωλήσεων, ανατρέξτε στην ενότητα «Επικοινωνία με την Dell» στη σελίδα 75.

Επιστροφή προϊόντων για επισκευή στα πλαίσια της εγγύησης ή για πίστωση

Ετοιμάστε όλα τα είδη προς επιστροφή, είτε για επισκευή είτε για πίστωση, ως εξής:

 **ΣΗΜΕΙΩΣΗ:** Προτού επιστρέψετε το προϊόν στην Dell, βεβαιωθείτε ότι έχετε δημιουργήσει αντίγραφα ασφαλείας των δεδομένων σας στη μονάδα σκληρού δίσκου και σε οποιαδήποτε συσκευή αποθήκευσης στο προϊόν. Διαγράψτε όλες τις εμπιστευτικές, ιδιόκτητες και προσωπικές πληροφορίες και απομακρύνετε τα αφαιρούμενα μέσα, όπως τα CD. Η Dell δεν φέρει ευθύνη για τυχόν απώλεια εμπιστευτικών, ιδιόκτητων ή προσωπικών πληροφοριών ή για τυχόν φθορά δεδομένων, ούτε για τυχόν φθορά ή απώλεια αφαιρούμενων μέσων που ενδέχεται να συμπεριλάβετε στην επιστροφή σας.

1. Τηλεφωνήστε στην Dell για να λάβετε τον αριθμό εξουσιοδότησης επιστροφής υλικού και γράψτε τον καθαρά και σε εμφανές σημείο στο εξωτερικό του κιβωτίου. Για πληροφορίες σχετικά με τον αριθμό τηλεφώνου που πρέπει να καλέσετε στην περιοχή σας, ανατρέξτε στην ενότητα «Επικοινωνία με την Dell» στη σελίδα 75.
2. Συμπεριλάβετε ένα αντίγραφο του τιμολογίου και μια επιστολή που να περιγράφει την αιτία επιστροφής.
3. Συμπεριλάβετε ένα αντίγραφο της λίστας ελέγχου του Dell Diagnostics (ανατρέξτε στην ενότητα «Διαγνωστική λίστα ελέγχου» στη σελίδα 74), που να υποδεικνύει τους ελέγχους που εκτελέσατε και κάθε μήνυμα σφάλματος που ανέφερε το Dell Diagnostics (ανατρέξτε στην ενότητα «Dell Diagnostics» στη σελίδα 47).

4. Συμπεριλάβετε όποια παρελκόμενα ανήκουν στα προϊόντα που επιστρέφονται (καλώδια τροφοδοσίας, λογισμικό, οδηγούς κ.λπ.) εάν η επιστροφή αφορά πίστωση.
5. Συσκευάστε τον επιστρεφόμενο εξοπλισμό στην αρχική του (ή παρόμοια) συσκευασία.

 **ΣΗΜΕΙΩΣΗ:** Τα έξοδα αποστολής τα αναλαμβάνετε εσείς. Επίσης, αναλαμβάνετε την ευθύνη για την ασφάλιση κάθε επιστρεφόμενου προϊόντος, καθώς και τον κίνδυνο απώλειας των προϊόντων κατά την αποστολή τους προς την Dell. Δεν γίνονται δεκτά τα δέματα με αντικαταβολή.

 **ΣΗΜΕΙΩΣΗ:** Επιστροφές που δεν πληρούν τις προαναφερόμενες απαιτήσεις δεν θα γίνονται δεκτές από το τμήμα παραλαβής της Dell και θα σας επιστρέφονται.

Προτού τηλεφωνήσετε

 **ΣΗΜΕΙΩΣΗ:** Φροντίστε να έχετε έτοιμο τον κωδικό ταχείας εξυπηρέτησης όταν τηλεφωνείτε. Ο κωδικός βοηθά το αυτοματοποιημένο τηλεφωνικό σύστημα υποστήριξης της Dell να διαβιβάσει την κλήση σας αποτελεσματικότερα. Μπορεί να σας ζητηθεί και η ετικέτα εξυπηρέτησής σας.

Θυμηθείτε να συμπληρώσετε την παρακάτω διαγνωστική λίστα ελέγχου. Εάν είναι εφικτό, ενεργοποιήστε τον υπολογιστή σας προτού τηλεφωνήσετε στην Dell για βοήθεια και καλέστε από ένα τηλέφωνο που βρίσκεται στον υπολογιστή σας ή κοντά σε αυτόν. Μπορεί να σας ζητηθεί να πληκτρολογήσετε μερικές εντολές στο πληκτρολόγιο, να μεταβιβάσετε λεπτομερείς πληροφορίες κατά τις λειτουργίες ή να δοκιμάσετε άλλα βήματα αντιμετώπισης προβλημάτων των οποίων η εκτέλεση είναι δυνατή μόνο στον υπολογιστή σας. Βεβαιωθείτε ότι έχετε διαθέσιμο το υλικό τεκμηρίωσης του υπολογιστή.

Διαγνωστική λίστα ελέγχου

- Ονοματεπώνυμο:
- Ημερομηνία:
- Διεύθυνση:
- Αριθμός τηλεφώνου:
- Ετικέτα εξυπηρέτησης και κωδικός ταχείας εξυπηρέτησης (αναγράφονται σε μια ετικέτα στο επάνω μέρος του υπολογιστή):
- Αριθμός εξουσιοδότησης επιστροφής υλικού (εάν τον έχετε λάβει από τον τεχνικό της Υποστήριξης Dell):
- Λειτουργικό σύστημα και έκδοση:
- Συσκευές:
- Κάρτες επέκτασης:
- Είστε συνδεδεμένος σε δίκτυο; Ναι/Όχι
- Δίκτυο, έκδοση και προσαρμογέας δικτύου:
- Προγράμματα και εκδόσεις:

Ανατρέξτε στο υλικό τεκμηρίωσης του λειτουργικού σας συστήματος για να ελέγξετε το περιεχόμενο των αρχείων εκκίνησης του υπολογιστή. Εάν ο υπολογιστής είναι συνδεδεμένος με εκτυπωτή, εκτυπώστε κάθε αρχείο. Διαφορετικά, καταγράψτε τα περιεχόμενα κάθε αρχείου, προτού τηλεφωνήσετε στην Dell.

- Μήνυμα σφάλματος, κωδικός ηχητικού σήματος ή κωδικός διαγνωστικού ελέγχου:
- Περιγραφή του προβλήματος και διαδικασίες που εκτελέσατε για την αντιμετώπισή του:

Επικοινωνία με την Dell

Οι πελάτες στις Η.Π.Α. μπορούν να καλέσουν τον αριθμό 800-WWW-DELL (800-999-3355).

 **ΣΗΜΕΙΩΣΗ:** Εάν δεν διαθέτετε ενεργή σύνδεση στο Internet, μπορείτε να βρείτε πληροφορίες επικοινωνίας στο τιμολόγιο αγοράς σας, στο δελτίο αποστολής, το λογαριασμό ή τον κατάλογο προϊόντων της Dell.

Η Dell παρέχει αρκετές επιλογές υποστήριξης και εξυπηρέτησης μέσω διαδικτύου και μέσω τηλεφώνου. Η διαθεσιμότητα ποικίλλει ανάλογα με τη χώρα και το προϊόν. Ορισμένες υπηρεσίες ενδέχεται να μην είναι διαθέσιμες στην περιοχή σας. Για να επικοινωνήσετε με την Dell σχετικά με πωλήσεις, τεχνική υποστήριξη ή θέματα εξυπηρέτησης πελατών:

1. Επισκεφτείτε τη διεύθυνση **www.dell.com/contactdell**.
2. Επιλέξτε τη χώρα ή την περιοχή σας.
3. Επιλέξτε την κατάλληλη υπηρεσία ή τον κατάλληλο σύνδεσμο υποστήριξης με βάση τις ανάγκες σας.
4. Επιλέξτε τη μέθοδο που σας εξυπηρετεί για να επικοινωνήσετε με την Dell.

Εύρεση περισσότερων πληροφοριών και πόρων

Εάν θέλετε:

να κάνετε επανεγκατάσταση του λειτουργικού συστήματος

να εκτελέσετε διαγνωστικό πρόγραμμα για τον υπολογιστή σας

να κάνετε επανεγκατάσταση του λογισμικού του συστήματος

να βρείτε περισσότερες πληροφορίες σχετικά με το λειτουργικό σύστημα Microsoft® Windows® και τα χαρακτηριστικά του

Ανατρέξτε:

στην ενότητα «Μέσο αποκατάστασης συστήματος» στη σελίδα 61

στην ενότητα «Dell Diagnostics» στη σελίδα 47

στην ενότητα «My Dell Downloads» στη σελίδα 42

στη διεύθυνση support.dell.com

Εάν θέλετε:

να αναβαθμίσετε τον υπολογιστή σας με νέα ή επιπρόσθετα εξαρτήματα, όπως μια νέα μονάδα σκληρού δίσκου

να επανατοποθετήσετε ή να αντικαταστήσετε ένα φθαρμένο ή ελαττωματικό εξάρτημα

να βρείτε πληροφορίες σχετικά με τις βέλτιστες πρακτικές ασφαλείας για τον υπολογιστή σας

να διαβάσετε πληροφορίες εγγύησης, όρους και προϋποθέσεις (μόνο στις Η.Π.Α.), οδηγίες περί ασφαλείας, πληροφορίες περί κανονισμών, πληροφορίες περί εργονομίας και άδειες χρήσης τελικού χρήστη

Ανατρέξτε:

στο *Εγχειρίδιο σέρβις* στη διεύθυνση support.dell.com/manuals



ΣΗΜΕΙΩΣΗ: Σε ορισμένες χώρες, το άνοιγμα και η αντικατάσταση εξαρτημάτων του υπολογιστή σας μπορεί να καταστήσει την εγγύησή σας άκυρη. Ελέγξτε την εγγύηση και τις πολιτικές επιστροφής προτού εκτελέσετε οποιαδήποτε εργασία στο εσωτερικό του υπολογιστή σας.

στα έγγραφα περί ασφαλείας και κανονισμών που συνοδεύουν τον υπολογιστή και στην Αρχική σελίδα περί συμμόρφωσης με τους κανονισμούς στη διεύθυνση www.dell.com/regulatory_compliance

Εάν θέλετε:

να βρείτε την Ετικέτα εξυπηρέτησης/τον Κωδικό ταχείας εξυπηρέτησης — Πρέπει να χρησιμοποιήσετε την ετικέτα εξυπηρέτησης για να ταυτοποιήσετε τον υπολογιστή σας στη διεύθυνση **support.dell.com** ή για να επικοινωνήσετε με την τεχνική υποστήριξη

να βρείτε προγράμματα οδήγησης και στοιχεία λήψης, αρχεία readme

να αποκτήσετε πρόσβαση στην τεχνική υποστήριξη και στη βοήθεια προϊόντων

να ελέγξετε την κατάσταση της παραγγελίας σας για νέες αγορές

να βρείτε λύσεις και απαντήσεις σε συνήθεις ερωτήσεις

να βρείτε πληροφορίες για ενημερώσεις της τελευταίας στιγμής σχετικά με τεχνικές αλλαγές στον υπολογιστή σας ή προχωρημένο τεχνικό υλικό αναφοράς για τεχνικούς ή έμπειρους χρήστες



Ανατρέξτε:

στο κάτω μέρος του υπολογιστή στο **Κέντρο υποστήριξης Dell**. Για να εκκινήσετε το **Κέντρο υποστήριξης Dell**, κάντε κλικ στο εικονίδιο  στη γραμμή εργασιών.

στη διεύθυνση **support.dell.com**

Βασικές προδιαγραφές

Στην ενότητα αυτή παρέχονται πληροφορίες τις οποίες μπορεί να χρειαστείτε κατά την εγκατάσταση, την ενημέρωση προγραμμάτων οδήγησης και την αναβάθμιση του υπολογιστή σας. Για πιο αναλυτικές προδιαγραφές, ανατρέξτε στην ενότητα *Ολοκληρωμένες προδιαγραφές* στη διεύθυνση **support.dell.com/manuals**.

 **ΣΗΜΕΙΩΣΗ:** Οι προσφορές ενδέχεται να διαφέρουν κατά περιοχή. Για περισσότερες πληροφορίες σχετικά με τη διαμόρφωση του υπολογιστή σας, κάντε κλικ στα στοιχεία **'Εναρξη**  → **Βοήθεια και υποστήριξη** και κάντε κλικ στην επιλογή προβολής πληροφοριών σχετικά με τον υπολογιστή σας.

Μοντέλο υπολογιστή

Dell™ Inspiron™ 560

Dell Inspiron 570

Τύποι επεξεργαστή

Inspiron 560

Intel® Celeron®

Intel Pentium® Dual Core

Intel Core™2 Duo

Intel Core2 Quad

Inspiron 570

AMD® Sempron™

AMD Athlon™ II X2/X3/X4

AMD Phenom™ II X2/X3/X4

Μονάδες δίσκων

Με δυνατότητα εξωτερικής πρόσβασης δύο φατνία 5,25 ιντσών για μονάδες SATA DVD-ROM, SATA DVD+/-RW Super Multi Drive, or Blu-ray Disc™ combo
ένα FlexBay 3,5 ιντσών

Με δυνατότητα εσωτερικής πρόσβασης δύο φατνία 3,5 ιντσών για μονάδες σκληρών δίσκων SATA

Πληροφορίες υπολογιστή

Chipset Intel G43 (Inspiron 560)
συστήματος AMD 785G (Inspiron 570)

Μνήμη

Θύρες τέσσερις υποδοχές DIMM με δυνατότητα εσωτερικής πρόσβασης

Μνήμη

Χωρητικότητες 1 GB και 2 GB
Τύπος μνήμης DDR3 DIMM, μόνο μνήμη μη ECC
Ελάχιστη 1 GB
Μέγιστη 8 GB



ΣΗΜΕΙΩΣΗ: Για οδηγίες σχετικά με την αναβάθμιση της μνήμης, ανατρέξτε στο *Εγχειρίδιο σέρβις* στη διεύθυνση support.dell.com/manuals.

Κάρτα γραφικών

Ενσωματωμένη Intel GMA X4500 (Inspiron 560)
ATI Radeon™ HD 4200 (Inspiron 570)
Ξεχωριστή κάρτα PCI Express x16 (προαιρετικά)

Ήχος

Τύπος	ενσωματωμένο κανάλι 7.1, ήχος υψηλής ευκρίνειας
-------	---

Εξωτερικές θύρες

Προσαρμογέας δικτύου	μία θύρα RJ45
USB	δύο μπροστινές και τέσσερις πίσω θύρες, συμβατές με USB 2.0
Ήχος	μπροστινή πλευρά — θύρες ακουστικών και μικροφώνου πίσω πλευρά — έξι θύρες για υποστήριξη καναλιού 7.1
Κάρτα γραφικών	μία θύρα VGA 15 ακίδων και μία θύρα HDMI 19 ακίδων

Επικοινωνίες

Ασύρματη (προαιρετική)	κάρτα PCI Express Wi-Fi που υποστηρίζει 802.11a/b/g/n
Μόντεμ (προαιρετικό)	μόντεμ PCI

Τροφοδοσία ρεύματος

Ισχύς	300 W
Τάση λειτουργίας	115/230 VAC
Μπαταρία σε σχήμα νομίσματος	CR2032 λιθίου

Φυσικά χαρακτηριστικά

Ύψος	375,92 mm (14,80 ίντσες)
Πλάτος	176,02 mm (6,93 ίντσες)
Βάθος	442,98 mm (17,44 ίντσες)
Βάρος (ξεκινά από)	7,9 κιλά (17,4 lb)

Συνθήκες λειτουργίας υπολογιστή

Εύρος θερμοκρασίας:

Κατά τη λειτουργία 10°C έως 35°C (50°F
έως 95°F)

Αποθήκευση -40°C έως 65°C
(-40°F έως 149°F)

Σχετική υγρασία (μέγιστη): 20% έως 80% (χωρίς
συμπύκνωση)

Μέγιστοι κραδασμοί (χρησιμοποιώντας
τυχαίο φάσμα κραδασμών που
προσομοιώνει το περιβάλλον του
χρήστη):

Κατά τη λειτουργία 0,25 GRMS

Εκτός λειτουργίας 2,2 GRMS

Συνθήκες λειτουργίας υπολογιστή

Μέγιστο τράνταγμα (κατά τη λειτουργία — μετρημένοι με το Dell Diagnostics να εκτελείται στη μονάδα σκληρού δίσκου και με μισό ημιτονοειδή παλμό διάρκειας 2 ms, εκτός λειτουργίας — μετρημένο με την κεφαλή του σκληρού δίσκου σταματημένη και με μισό ημιτονοειδή παλμό διάρκειας 2 ms):

Κατά τη λειτουργία	40G για 2 ms με ρυθμό μεταβολής ταχύτητας 51 cm/s (20 in/s)
--------------------	---

Εκτός λειτουργίας	50G για 26 ms με ρυθμό μεταβολής ταχύτητας 813 cm/s (320 in/s)
-------------------	--

Συνθήκες λειτουργίας υπολογιστή

Υψόμετρο (μέγιστο):

Κατά τη λειτουργία	−15.2 έως 3,048 μ. (−50 έως 10.000 πόδια)
--------------------	--

Αποθήκευση	−15.2 έως 10.668 μ. (−50 έως 35.000 πόδια)
------------	---

Επίπεδο αερόφερτων ρύπων	G2 ή χαμηλότερο, όπως ορίζει το πρότυπο ISA-S71.04-1985
--------------------------	---

Παράρτημα

Γνωστοποίηση της Macrovision για το προϊόν

Το προϊόν αυτό ενσωματώνει τεχνολογία προστασίας των πνευματικών δικαιωμάτων, η οποία έχει κατοχυρωθεί μέσω αξιώσεων μεθόδων ορισμένων διπλωμάτων ευρεσιτεχνίας των Η.Π.Α. και άλλων πνευματικών δικαιωμάτων στην κυριότητα της Macrovision Corporation και τρίτων. Η χρήση αυτής της τεχνολογίας προστασίας πνευματικών δικαιωμάτων πρέπει να είναι εξουσιοδοτημένη από τη Macrovision Corporation και προορίζεται για χρήσεις οικιακής και άλλης περιορισμένης προβολής, εκτός αν υπάρχει διαφορετική εξουσιοδότηση από τη Macrovision. Απαγορεύεται η ανάστροφη μηχανίκευση ή η αποσυναρμολόγηση.

Πληροφορίες για το Επίσημο Πρότυπο του Μεξικού (NOM) (μόνο για το Μεξικό)

Οι παρακάτω πληροφορίες παρέχονται για τις συσκευές που περιγράφονται στο παρόν έγγραφο σύμφωνα με τις προδιαγραφές του Επίσημου Πρότυπου του Μεξικού (NOM):

Εισαγωγέας:

Dell México S.A. de C.V.

Paseo de la Reforma 2620 - 11°

Col. Lomas Altas

11950 México, D.F.

Αριθμός μοντέλου κατά τους κανονισμούς	Τάση λειτουργίας	Συχνότητα	Κατανάλωση ρεύματος
DCME	115/230 VAC	50/60 Hz	7,0/4,0 A
D06M	115/230 VAC	50/60 Hz	7,0/4,0 A

Για λεπτομέρειες, ανατρέξτε στις πληροφορίες ασφαλείας που συνοδεύουν τον υπολογιστή.

Για πρόσθετες πληροφορίες σχετικά με τις βέλτιστες πρακτικές ασφαλείας, ανατρέξτε στην Αρχική σελίδα περί συμμόρφωσης με τους κανονισμούς στη διεύθυνση

www.dell.com/regulatory_compliance.

Ευρετήριο

C

CD, αναπαραγωγή και δημιουργία **27**
chipset **80**

D

DellConnect **68**
Dell DataSafe Online Backup **30**
Dell Diagnostics **47**
Dell Factory Image Restore **62**

H

Hardware Troubleshooter **47**

I

ISP
εταιρεία παροχής υπηρεσιών Internet **14**

U

USB 2.0
μπροστινές θύρες **18**
πίσω θύρες **25**

W

Windows
Οδηγός συμβατότητας προγραμμάτων **39**

A

ακουστικά
μπροστινή θύρα **19**
αποστολή προϊόντων
για επιστροφή ή επισκευή **72**

Δ

Διαγνωστική λίστα ελέγχου **74**

διευθύνσεις e-mail

για τεχνική υποστήριξη **69**

διευθύνσεις e-mail υποστήριξης **69**

δυνατότητες λογισμικού **26**

δυνατότητες υπολογιστή **27**

E

εξυπηρέτηση πελατών **68**

επαναφορά εργοστασιακής εικόνας
συστήματος **62**

Επαναφορά Συστήματος **56**

επεξεργαστής **79**

Επικοινωνία με την Dell μέσω διαδικτύου **75**

επίλυση προβλημάτων **31**

επιστροφές στα πλαίσια της εγγύησης **72**

Θ

θερμοκρασία

εύρος τιμών για λειτουργία και
αποθήκευση **82**

θύρα δικτύου

θέση **26**

θύρες μπροστινής όψης **18**

I

ισότοποι υποστήριξης
παγκοσμίως **69**

K

κατάσταση παραγγελίας **70**

κουμπί εξαγωγής **18**

κουμπί λειτουργίας **19**

Λ

λυχνία δραστηριότητας μονάδας σκληρού δίσκου **20**

Μ

Μηνύματα συστήματος **43**
μονάδα σκληρού δίσκου
τύπος **80**

Π

προβλήματα, επίλυση **31**
προβλήματα λογισμικού **38**
προβλήματα μνήμης
επίλυση **37**
προβλήματα τροφοδοσίας, επίλυση **35**
προβλήματα υλικού
διάγνωση **47**
προγράμματα οδήγησης και στοιχεία λήψης **78**
προδιαγραφές **79**

προϊόντα

πληροφορίες και αγορά **71**

Σ

σύνδεση

προαιρετικό καλώδιο δικτύου **9**
σύνδεση FTP, ανώνυμη **70**
σύνδεση ασύρματου δικτύου **33**
σύνδεση με δίκτυο
επιδιόρθωση **33**
σύνδεση στο Internet **14**

Τ

τεχνική υποστήριξη **68**
τηλεφωνική επικοινωνία με την Dell **73**

Υ

υποστήριξη μνήμης **80**

Εκτυπώθηκε στην Ιρλανδία.

www.dell.com | support.dell.com



092G09A00